

# SW CUBE 12V



ISTRUZIONI PER L'USO  
INSTRUCTIONS FOR USE  
INSTRUCTIONS D'UTILISATION  
BEDIENUNGSANLEITUNG  
INSTRUCCIONES DE USO



# SW CUBE 12V

|          |          |
|----------|----------|
| ITALIANO | 3 - 22   |
| ENGLISH  | 23 - 42  |
| FRANÇAIS | 43 - 62  |
| DEUTSCH  | 63 - 83  |
| ESPAÑOL  | 85 - 104 |







# ISTRUZIONI PER L'USO

# SW CUBE 12V

## 1.0 - NOTE E AVVERTENZE GENERALI



Leggere attentamente tutto il presente manuale prima di procedere con la messa in servizio.

Per la messa in servizio, è importante attenersi scrupolosamente alle indicazioni riportate nel presente manuale.

Il costruttore declina ogni responsabilità, in caso di danni a cose e persone provocati da messe in servizio o variazioni non conformi dell'impianto.

La messa in servizio di "CUBE" può essere effettuata da chiunque abbia un minimo di attitudine al "fai da te" ma nel caso di dubbi o perplessità rivolgersi all'assistenza INDEL B o ad un'officina autorizzata.



Ogni volta che "CUBE" viene spostato da un veicolo ad un altro, prestare attenzione alla tensione di alimentazione fornita e all'assorbimento elettrico. Fare riferimento alla sezione dedicata alle caratteristiche tecniche.

Utilizzare "CUBE" esclusivamente per l'uso previsto dal produttore e non eseguire modifiche arbitrarie o trasformazioni dell'apparecchio. Su impianti modificati o trasformati, INDEL B non riconoscerà garanzia o danni.



L'impianto non è progettato per l'utilizzo in ambienti potenzialmente esplosivi.



L'impianto non è progettato per l'utilizzo in ambiente salino.

Le indicazioni che si riferiscono alla **DESTRA** ed alla **SINISTRA**, sono relative al conducente del mezzo rivolto in direzione del senso di marcia.



**PRIMA DEGLI INTERVENTI DI MESSA IN SERVIZIO O MANUTENZIONE DI "CUBE" SCOLLEGARE TUTTI I COLLEGAMENTI ALLA BATTERIA DEL VEICOLO E AD OGNI ALTRA FONTE ENERGETICA.**



Se i cavi elettrici devono passare attraverso pareti con spigoli vivi, utilizzare tubi di protezione o canaline specifiche.



Fissare fermente i cavi elettrici prestando particolare attenzione al loro percorso lungo pareti metalliche che conducono elettricità; evitare inoltre il contatto con parti taglienti.



Collegare "CUBE" all'alimentazione del veicolo proteggendo il sistema mediante un fusibile.



**Non inserire le mani nelle aperture di aerazione e non introdurre nessun oggetto esterno nell'impianto.**



**"CUBE" pesa 19,5 kg. Prendere tutte le precauzioni necessarie quando si maneggia, si installa, o si utilizza per scongiurare cadute, danni e lesioni.**



**Quando il veicolo è in movimento "CUBE" deve necessariamente essere fissato:** attraverso il sistema di ancoraggio con cintura di sicurezza del veicolo (se posizionato sul sedile), con la cinghia fornita o in altro modo sicuro se alloggiato in altre posizioni.



**Quando "CUBE" è posizionato sul sedile deve necessariamente essere fissato (anche a veicolo fermo):** attraverso il sistema di ancoraggio con cintura di sicurezza del veicolo, con la cinghia fornita o in altro modo sicuro.



**Quando si ribalta la cabina "CUBE" deve necessariamente essere fissato:** attraverso il sistema di ancoraggio con cintura di sicurezza del veicolo (se posizionato sul sedile), con la cinghia fornita o in altro modo sicuro se alloggiato in altre posizioni.



**Quando si effettua il lavaggio del veicolo smontare i componenti di "CUBE" fissati al finestrino, alla botola o in altre posizioni da cui possa entrare grossa quantità di acqua all'interno.**

Smaltire i materiali degli imballi come richiesto dalla normativa vigente, separandoli se è disponibile la raccolta differenziata.

Per ordinare i ricambi rivolgersi all'assistenza INDEL B .

## 2.0 - DESCRIZIONE GENERALE

“**CUBE**” è il primo condizionatore da stazionamento in grado di essere **messo in servizio da chiunque e spostato** da un veicolo ad un altro senza l'intervento di un tecnico specializzato; la sua peculiarità di “fai da te” lo rende flessibile ed economico.

“**CUBE**” è un **condizionatore** a tutti gli effetti quindi il compagno ideale di ogni viaggio ma soprattutto di ogni sosta; viste le sue caratteristiche renderà più soddisfacente e rigenerante la pausa diurna o notturna rendendo più sicura la ripresa del viaggio.

“**CUBE**” è utilizzabile sia in sosta (che è il suo impiego ideale) ma anche in movimento, per dare un ulteriore contributo al lavoro del condizionatore di primo impianto.

Oltre a rinfrescare nelle giornate calde “**CUBE**” ha la possibilità di riscaldare quando le temperature scendono e in cabina si ha la necessità di avere un incremento di calore.

La messa in servizio di “**CUBE**” è relativamente semplice e non invasiva per la cabina, di conseguenza non viene pregiudicata l'estetica del veicolo e non si perde l'utilizzo della botola.



“**CUBE**” è fornito precaricato di refrigerante **R134a**, quindi amico dell'ambiente.

“**CUBE**” si può alloggiare nel posto più adatto alle proprie esigenze, preferibilmente sul sedile passeggero (dove lo si può fissare mediante la cintura di sicurezza), ma anche ai piedi del passeggero, sul tunnel centrale, sulla brandina, ...

**QUESTO è “CUBE”!**



### 3.0 - COMPONENTI FORNITI

| DESCRIZIONE                            | Q.TÁ | RIF. | IMMAGINE  |
|--|------|------|---|
| Condizionatore da stazionamento "CUBE" | 1    | A    |    |
| Tubo flessibile                        | 4    | B    |    |
| Imbocco                                | 8    | C    |    |
| Tappo per imbocco                      | 1    | D    |    |
| Snorkel                                | 1    | E    |    |
| Guarnizione per finestrino             | 1    | F    |    |
| Cablaggio di alimentazione             | 1    | G    |   |
| Telecomando                            | 1    | H    |   |
| Pila 1.5 V (tipo AAA)                  | 2    | I    |  |
| Tracolla                               | 1    | L    |  |
| Manuale                                | 1    | M    |  |

## 4.0 - DIMENSIONI

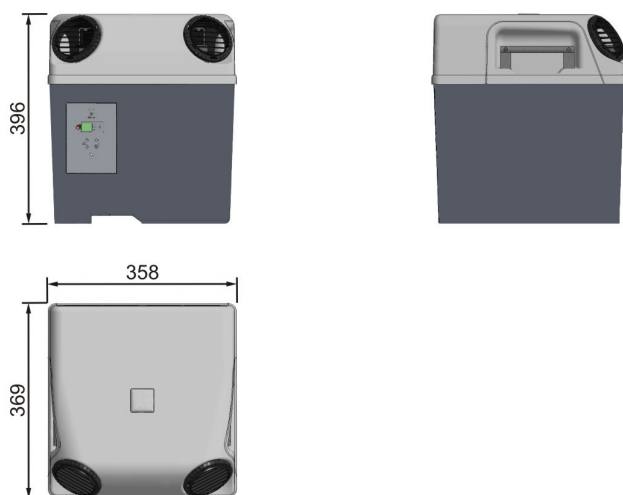

## 5.0 - CARATTERISTICHE TECNICHE

### BREVETTO DEPOSITATO

|                                |                            |
|--------------------------------|----------------------------|
| Funzione freddo / caldo        | si                         |
| Potenza frigorifera            | <b>950 W (3250 BTU/h)</b>  |
| Potenza riscaldamento          | <b>300 W</b>               |
| Alimentazione                  | <b>12 V cc</b>             |
| Assorbimento elettrico massimo | <b>44 amp/ora*</b>         |
| Portata aria                   | <b>450 m<sup>3</sup>/h</b> |
| Refrigerante                   | <b>R134a</b>               |
| Quantità di refrigerante       | <b>220 g</b>               |
| CO2 equivalente                | <b>0,315 t</b>             |
| Peso                           | <b>19,5 kg</b>             |
| N° velocità di ventilazione    | <b>6 in raffreddamento</b> |
| Compressore                    | <b>Secop BD350GH</b>       |
| Salva batterie                 | si                         |
| Telecomando                    | si                         |
| Timer                          | si                         |

(\*) Dati rilevati con temperatura ambiente di 32°C/89,6°F e temperatura interna di 25°C/77°F

## 6.0 - MESSA IN SERVIZIO

### 6.1 - POSSIBILI POSIZIONAMENTI SUL VEICOLO

“CUBE” si può alloggiare nel posto più adatto alle proprie esigenze, preferibilmente sul sedile passeggero (dove lo si può fissare mediante la cintura di sicurezza), ma anche ai piedi del passeggero, sul tunnel centrale, sulla brandina,...

**ATTENZIONE:** è indispensabile che sia posizionato in piano (inclinazione max 8°) e non venga capovolto.

*Ecco alcuni esempi ...*

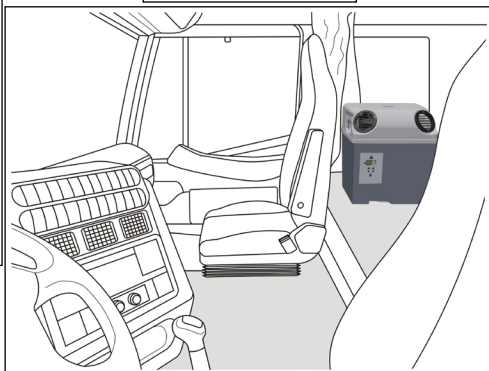
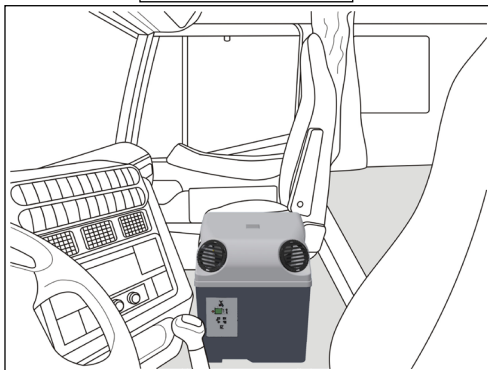
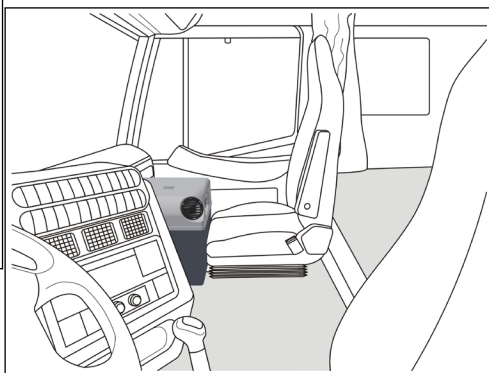
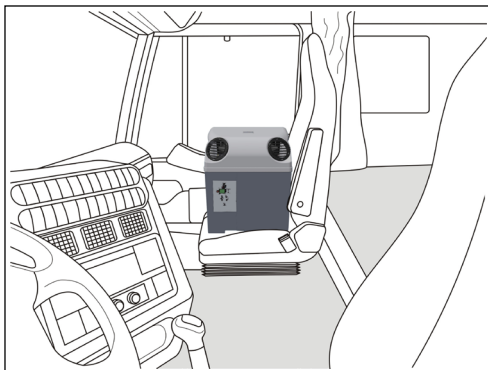

## 6.2 - FISSAGGIO SUL SEDILE

 **ATTENZIONE:** durante la marcia è indispensabile assicurare “CUBE” in modo stabile e sicuro per scongiurare cadute accidentali e danni a persone e cose.

 Se si opta per il posizionamento di “CUBE” sul sedile passeggero è stata predisposta una modalità di assicurazione mediante la cintura di sicurezza del veicolo.

 **ATTENZIONE:** se posizionato sul sedile è indispensabile assicurare “CUBE” in modo stabile e sicuro anche se il veicolo è fermo.

 Se si opta per il posizionamento di “CUBE” in altra posizione ci si può avvalere della tracolla fornita per assicurarlo nel miglior modo possibile.

### Assicurazione mediante cintura di sicurezza del veicolo

1 Alloggiare “CUBE” sul sedile (con le bocchette di mandata aria rivolte verso l'autista).

#### Soluzione 1

2 Far passare la cintura di sicurezza del veicolo attraverso la maniglia di “CUBE” vicina allo schienale del sedile: inserirla da sotto, avvolgerla attorno alla maniglia e allacciare la cintura di sicurezza.

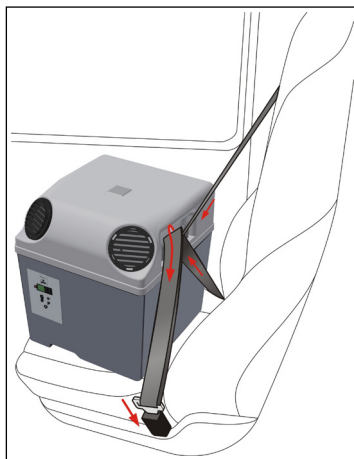
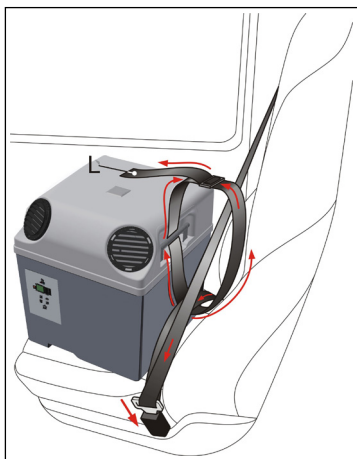

#### Soluzione 2

2 Nel caso in cui la fibbia della cintura non passasse attraverso la maniglia adottare la seguente procedura: allacciare la cintura di sicurezza; a questo punto far passare la tracolla (L) fornita attraverso la maniglia di “CUBE”, attraverso le due fasce (orizzontale e obliqua) della cintura di sicurezza e chiudere l'anello così formato mediante la fibbia della tracolla; stringere il più possibile per avere un fissaggio solido.

### 6.3 - COLLEGAMENTI ELETTRICI

 Il collegamento elettrico di **"CUBE"** è relativamente semplice ma in caso di dubbi rivolgersi ad un'officina specializzata o ad un'officina autorizzata INDEL B .

Si può scegliere fra tre modalità di collegamento:

- **alla presa di corrente predisposta per le utenze** tipo macchine da caffè, bollitori acqua, ecc. (normalmente è un optional del veicolo); nel caso sia presente, **assicurarsi che abbia una portata in corrente adeguata all'assorbimento e comunque >45A**.

- **ai punti di alimentazione e massa** che nella maggior parte dei veicoli sono presenti in cabina (normalmente dietro al cruscotto lato passeggero nella zona relè e fusibili); con questa soluzione c'è il vantaggio di avere sempre pronta l'alimentazione di **"CUBE"**.

- **direttamente alla batteria del veicolo**; con questa soluzione c'è il vantaggio di non dover smontare nulla all'interno della cabina ma ci sarà una prolunga che dovrà arrivare ad alimentare **"CUBE"** in cabina.

 Nel caso si debba spostare **"CUBE"** da un primo veicolo ad un secondo è possibile, per il collegamento elettrico, necessitare di una briglia (**G.1**) per non dover smontare quella già collegata sul primo veicolo. A questo proposito contattare INDEL B .

#### Modalità di collegamento **alla presa di corrente predisposta per le utenze**:

 **ATTENZIONE:** nel caso sia presente la presa di corrente, **assicurarsi che abbia una portata in corrente adeguata all'assorbimento e comunque >45A**.

La controparte della presa **non** è fornita con **"CUBE"** (rivolgersi al servizio di assistenza della casa costruttrice del veicolo).

**1** Tagliare ed eliminare gli occhielli ai capi dei cavi rosso e nero della briglia (**G.1**).

**2** Collegare la controparte acquistata ai cavi rosso e nero della briglia (**G.1**) al posto degli occhielli eliminati.

**2** Collegare la controparte della briglia (**G.1**) alla presa di corrente predisposta.

**4** Collegare la prolunga (**G.2**) alla briglia (**G.1**) e a **"CUBE"**.

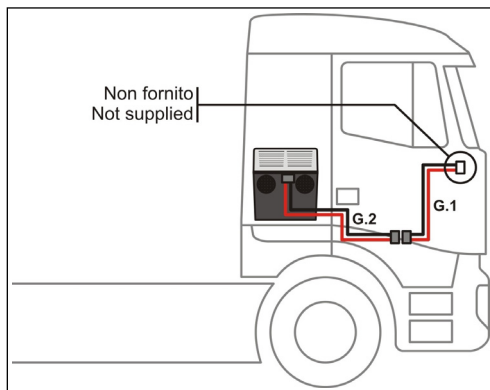



Modalità di collegamento ai punti di alimentazione e massa:

Normalmente i veicoli in cabina hanno uno o più punti dove arriva l'alimentazione a 12V direttamente dalla batteria; questi punti sono predisposti per l'allacciamento di utenze, così da non dover andare fino in batteria.

Di norma sono posti dietro al cruscotto lato passeggero nella zona relè e fusibili e sono riconoscibili perché dotati di cavi di grandi dimensioni.

1 Individuare il polo positivo + (cavo rosso) e il punto di massa - (cavo nero).

2 Collegare gli occhielli della briglia (G.1) del cablaggio di alimentazione ai relativi poli (cavo rosso + / cavo nero -).

3 Far scorrere la briglia (G.1) per esempio dietro al cruscotto, fin sotto al tappetino e lasciarla lì definitivamente.

Lasciando la briglia collegata in modo permanente si ha il vantaggio di avere l'alimentazione di "CUBE" sempre disponibile.

4 Collegare la prolunga (G.2) alla briglia (G.1) e a "CUBE".

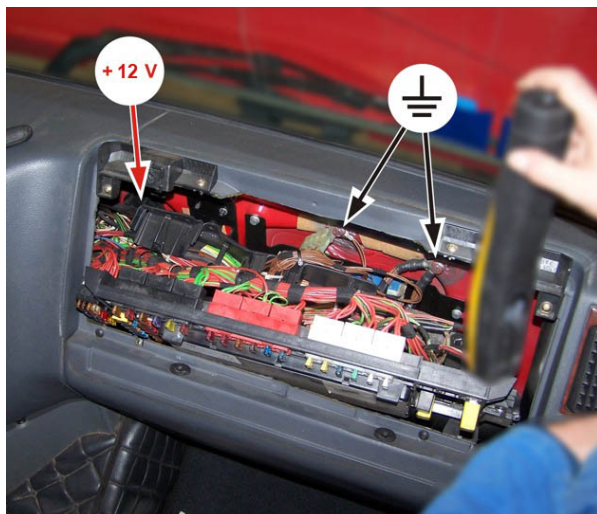
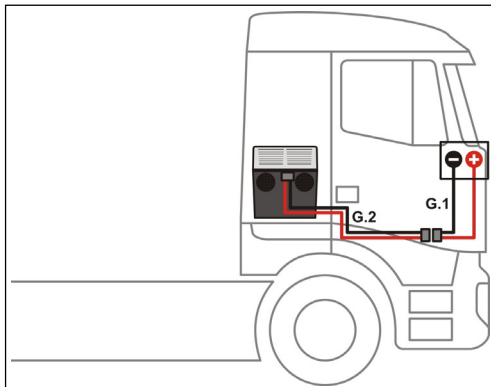

Modalità di collegamento **direttamente alla batteria del veicolo**:

1 Individuare il **polo positivo +** e il **polo negativo -** della batteria del veicolo.

2 Collegare gli occhielli della briglia (**G.1**) del cablaggio di alimentazione ai relativi poli (**cavo rosso + / cavo nero -**).

La briglia (**G.1**) conviene lasciarla collegata definitivamente alla batteria.

3 Al bisogno collegare la prolunga (**G.2**) alla briglia (**G.1**) e a **"CUBE"**.

L'utente è libero di scegliere il percorso della prolunga (**G.2**) in base alle proprie esigenze.

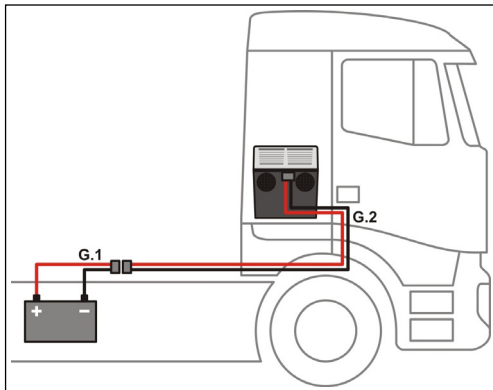

#### 6.4 - TUBI

Per il funzionamento è indispensabile collegare i tubi tra **"CUBE"** e i vari componenti.

I tubi flessibili (**B**) di **"CUBE"** hanno la capacità di estendersi e accorciarsi per meglio assecondare le esigenze dell'utente; così facendo consentono di alloggiare **"CUBE"** nella posizione più idonea.

Nel posizionamento dei tubi è però opportuno seguire alcune semplici indicazioni per ottenere il meglio della resa.

I tubi possono essere estesi o accorciati semplicemente tirandoli dalle estremità con le mani, possono altresì essere curvati a piacimento per ottenere il percorso ottimale.

Per poter fissare i tubi a **"CUBE"** e agli altri componenti (per esempio allo snorkel) bisogna alloggiare gli imbocchi (**C**) alle estremità:

- estendere l'estremità del tubo per una lunghezza pari all'altezza dell'imbocco;
- calzare l'imbocco sull'estremità del tubo ruotando in senso antiorario (come se si avvittasse);
- fermarsi quando l'estremità del tubo arriva all'estremità dell'imbocco.

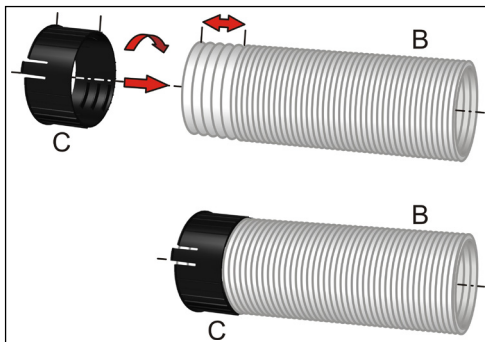

Per collegare i tubi flessibili (B) di "CUBE" basta incastrare le alette degli imbrocchi (C) nelle fessure predisposte sui vari componenti e assicurarsi di sentire "CLICK".

Per scollegare i tubi basta fare pressione sulle alette degli imbrocchi (C) e contemporaneamente tirare indietro.

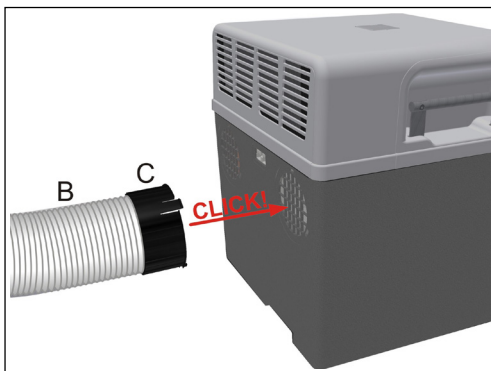

Scegliendo il percorso dei tubi è indispensabile optare per quello più corto possibile: è preferibile avere **tubi corti** piuttosto che lunghi.

⚠ Nel percorso dei tubi il numero di curve deve essere il più piccolo possibile e i raggi di curvatura devono essere grandi: è preferibile avere **poche curve e ampie** piuttosto che tante, strette e sacrificate; così facendo il passaggio dell'aria è facilitato.

Porre anche molta attenzione a **non provocare schiacciate e restringimenti**.

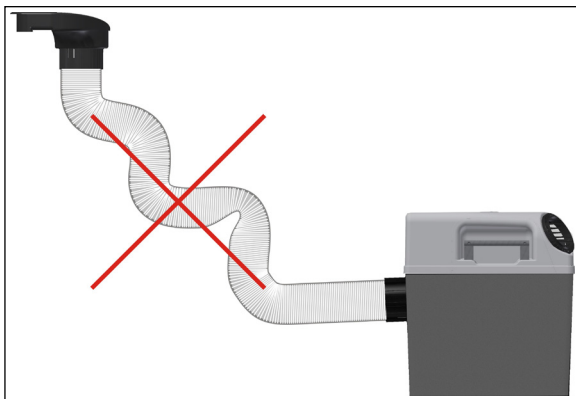

## 6.5 - GUARNIZIONE SUL FINESTRINO

Per il funzionamento di “CUBE” è necessario collegare i tubi flessibili (B); questi dovranno essere fissati nella parte posteriore di “CUBE” e portati al finestrino laterale per lo scambio dell'aria dove si fisseranno ad esso mediante uno snorkel (E) e una guarnizione (F).

La soluzione con i tubi fissati al finestrino è quella standard ma si potrebbe optare anche per soluzioni alternative (per esempio con i tubi portati alla botola della cabina).

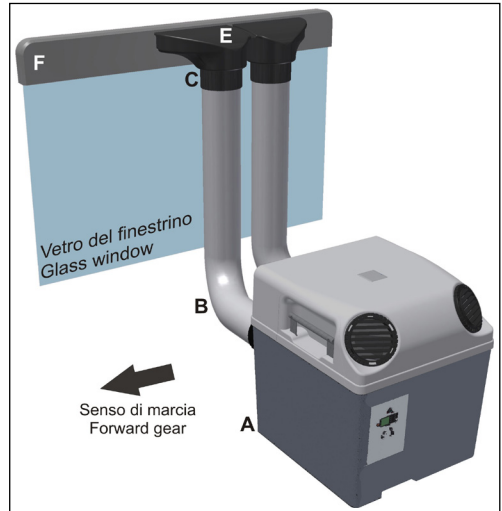

**ATTENZIONE:** durante la marcia è indispensabile che la visibilità agli specchietti e attraverso il finestrino laterale NON sia compromessa. A tal fine optare per il posizionamento di tubi, snorkel e guarnizione nel modo meno invasivo possibile; se la visibilità non è assicurata spostare “CUBE” e relativi componenti in posizione idonea.

La guarnizione (F) va fissata al finestrino; è dotata di due aperture alle quali si incastrerà lo snorkel (E) a cui si collegheranno i tubi flessibili (B) mediante gli imbrocchi (C).

La guarnizione ha le due aperture posizionate in modo asimmetrico così da permettere (girando la guarnizione di 180°) il posizionamento dello snorkel (e dei tubi) più avanti o più indietro rispetto al senso di marcia.

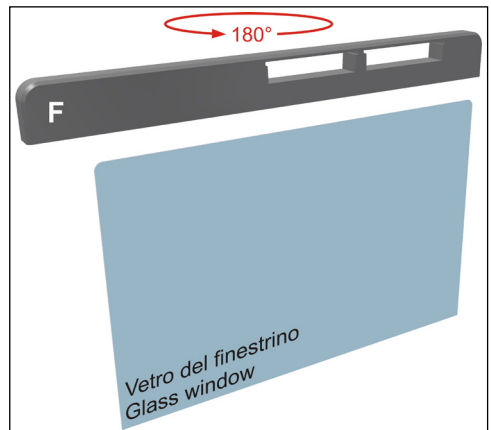
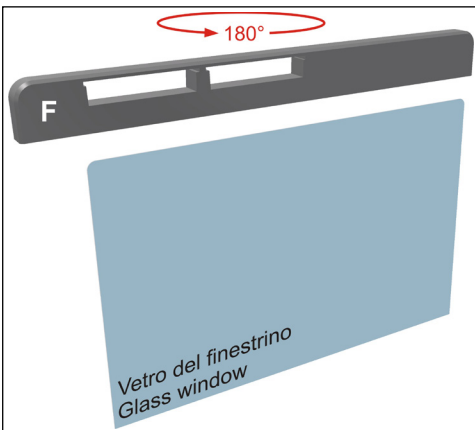

La parte inferiore della guarnizione (F) è dotata di una scanalatura lungo tutta la sua lunghezza; questa dovrà essere incastrata sulla parte superiore del vetro del finestrino.

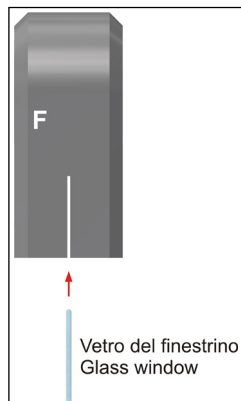

1

Posizionare la guarnizione (F) contro la parte superiore del vetro del finestrino (tenendo conto di quanto detto precedentemente), segnare e tagliare a misura seguendo il profilo del finestrino stesso.

**È consigliabile conservare le parti tagliate per eventuali utilizzi futuri (per esempio su un altro veicolo). È possibile incollare le parti con colla adeguata.**

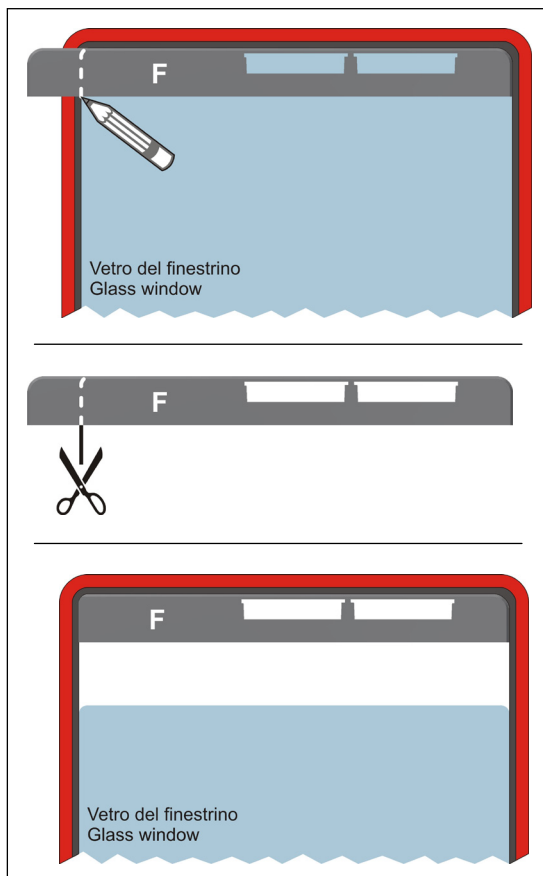

Nel caso si debba spostare "CUBE" da un veicolo ad un altro (se il secondo è un modello differente dal primo) potrebbe essere necessario dotarsi di una guarnizione (F) da modellare in base alla configurazione del nuovo finestrino. A questo proposito contattare INDEL B.

2 Alloggiare lo snorkel (E) sulla guarnizione (F) inserendo le bocche dei diffusori nelle aperture della guarnizione.

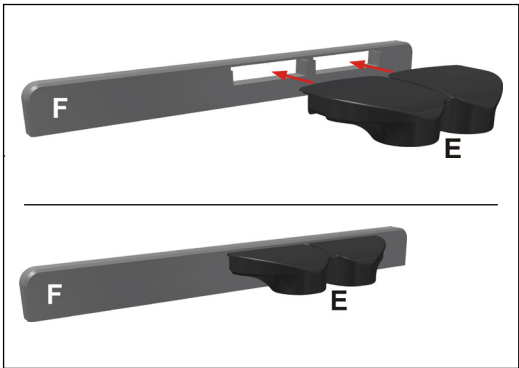

3 Abbassare di circa 20 cm il vetro e alloggiare la guarnizione (F) completa di snorkel (E) su di esso, incastrando il vetro nella scanalatura della guarnizione.

4 Alzare il vetro del finestrino fino a che la guarnizione (F) vada in battuta sulla guarnizione originale del finestrino.

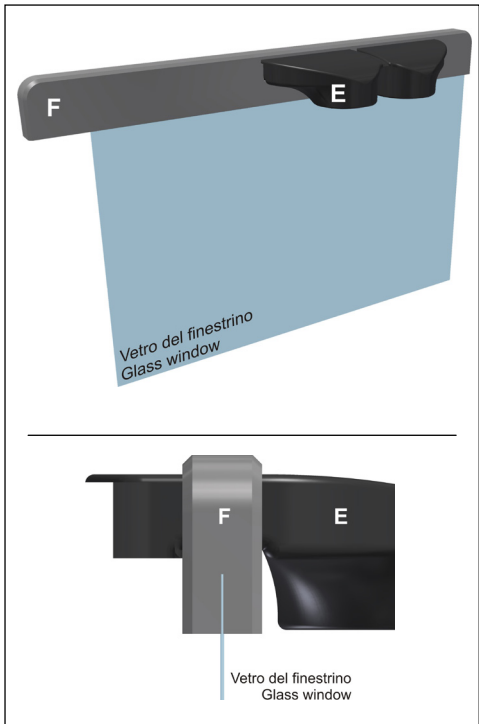
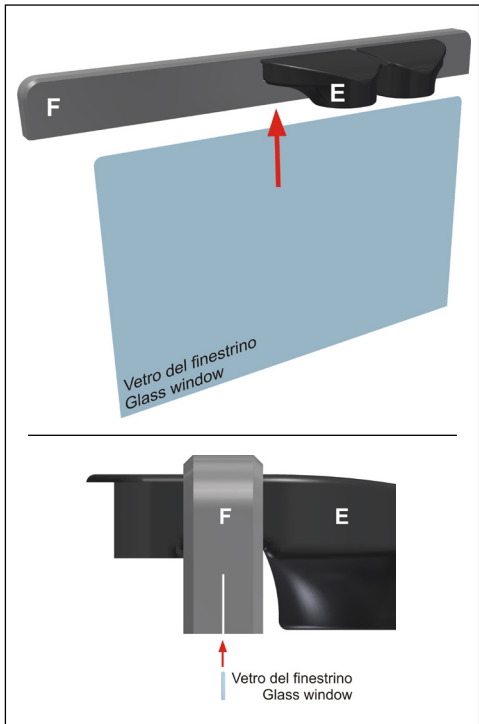

## 6.6 - MODALITÀ DI FUNZIONAMENTO (FREDDO o CALDO)

“CUBE” può funzionare in due modalità: **FREDDO** o **CALDO**.

In base alla modalità di funzionamento scelta, si deve effettuare il collegamento dei tubi.



**ATTENZIONE:** è indispensabile che tutte le aperture di mandata e aspirazione aria di “CUBE” siano mantenute libere da impedimenti e ostruzioni; posizionare “CUBE” in un luogo dove ci sia abbastanza spazio attorno, dove non ci siano per esempio tende vicine; non appoggiare indumenti, teli, stracci e qualunque altra cosa che comprometta la corretta aerazione.

**MODALITÀ FREDDO:** collegare i 2 tubi flessibili (B) tra “CUBE” (aperture 3 e 4) e lo snorkel (E) mediante gli imbrocchi (C) posti alle estremità dei tubi. L'aria fredda uscirà dalle bocchette 1 e 2.

Volendo diffondere l'aria in posizione remota, collegare anche gli altri (1 o 2) tubi (B) forniti, fissandoli alle bocchette (1 e 2) di mandata aria.

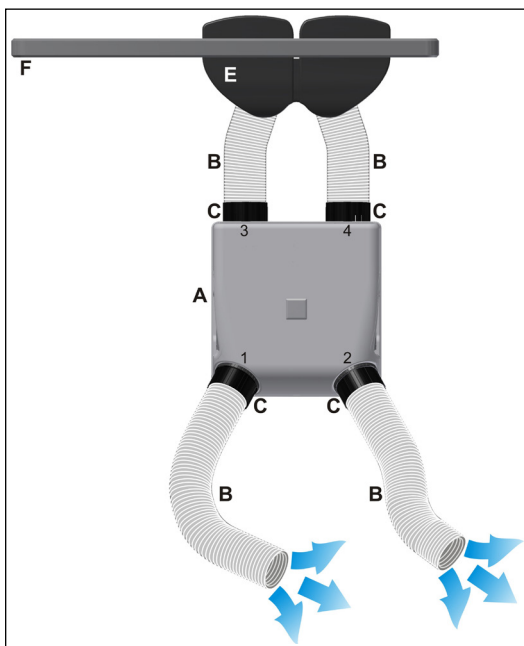
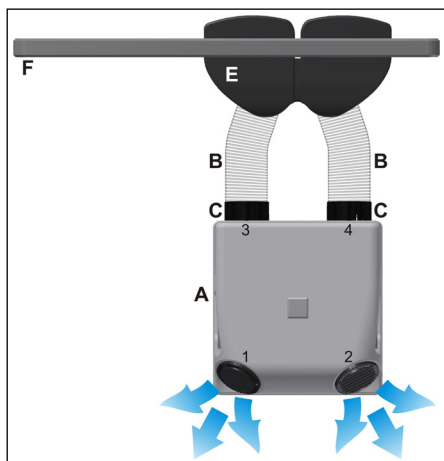

**MODALITÀ CALDO:** collegare 1 tubo flessibile (B) tra una bocchetta (1 o 2) di mandata aria e l'apertura 3; la bocchetta (1 o 2) di mandata aria **non utilizzata** dovrà essere tappata con il tappo (D) inserito nell'imbocco (C). L'aria calda uscirà dall'apertura 4.

In questa modalità lo snorkel (E) non viene utilizzato.

Volendo diffondere l'aria in posizione remota, collegare anche un altro tubo (B) fornito, fissandolo all'apertura 4.

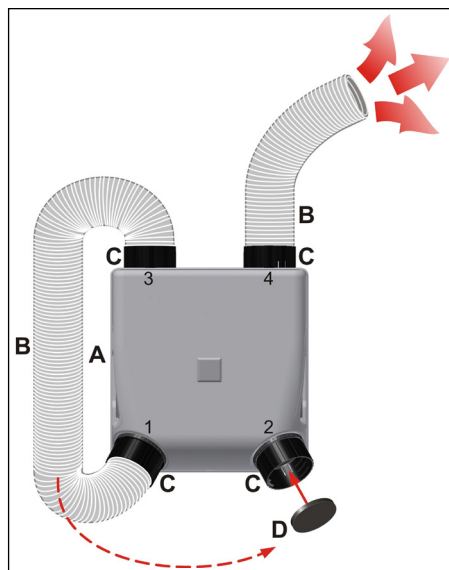
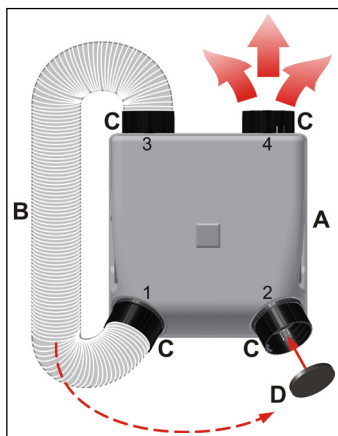

## 7.0 - FUNZIONAMENTO

Il funzionamento di "CUBE" può essere gestito direttamente dal pannello comandi o in remoto attraverso il telecomando.













Il telecomando gestisce le funzioni principali ma la modifica delle impostazioni standard si può effettuare solo attraverso il pannello di controllo.



**ATTENZIONE:** la modifica delle impostazioni standard deve essere affidata a personale qualificato e preparato in materia. Qualunque modifica effettuata con il libero arbitrio potrebbe far insorgere problemi a "CUBE" e/o al veicolo.







## 7.1 - FUNZIONI PRINCIPALI

|   |   |            |   |            |  |             |  |
|---|---|------------|---|------------|--|-------------|--|
| <p><b>ON – OFF</b></p>       | <p>- Una pressione <b>veloce</b> sul tasto accende / spegne <b>“CUBE”</b>.<br/>Ad impianto acceso sul display compare sempre l'ultima temperatura impostata.</p> <p>- Una pressione &gt; <b>1 secondo</b> sul tasto effettua il passaggio da modalità <b>FREDDO</b>  a modalità <b>CALDO</b>  e viceversa. Si illumina l'icona relativa.<br/>Dopo lo spegnimento, alla riaccensione di <b>“CUBE”</b>, viene mantenuta l'ultima modalità impostata.<br/>Il passaggio dalla modalità <b>FREDDO</b>  alla modalità <b>CALDO</b>  e viceversa <b>non</b> è gestita in modo automatico.</p>  |            |   |            |  |             |  |
| <p><b>MODE</b></p>           | <p>- Ad ogni pressione sul tasto si passa da una modalità ad un'altra fra <b>MIN</b>, <b>AUTO</b> e <b>MAX</b>. Si illumina l'icona relativa.</p> <table border="1" data-bbox="225 437 1050 791"> <tr> <td data-bbox="225 437 314 528"><b>MIN</b></td> <td data-bbox="314 437 1050 528">Corrisponde alla <b>minima</b> potenza di <b>“CUBE”</b> (minima resa e minima velocità del compressore - il timer è impostato su <b>6 ore</b> di funzionamento, al termine delle quali <b>“CUBE”</b> si spegne automaticamente). (Il timer è modificabile con il parametro <b>P0</b> - vedi modifica impostazioni).</td> </tr> <tr> <td data-bbox="225 528 314 619"><b>MAX</b></td> <td data-bbox="314 528 1050 619">Corrisponde alla <b>massima</b> potenza di <b>“CUBE”</b> (massima resa e massima velocità del compressore - il timer è impostato su <b>4 ore</b> di funzionamento, al termine delle quali <b>“CUBE”</b> si spegne automaticamente). (Il timer è modificabile con il parametro <b>P1</b> - vedi modifica impostazioni).</td> </tr> <tr> <td data-bbox="225 619 314 791"><b>AUTO</b></td> <td data-bbox="314 619 1050 791">La gestione è <b>automatica</b> (la resa e la velocità del compressore sono gestite in modo automatico in base alla temperatura richiesta dall'utente e alla temperatura rilevata - il timer è impostato su <b>6 ore</b> di funzionamento, al termine delle quali <b>“CUBE”</b> si spegne automaticamente). (Il timer è modificabile con il parametro <b>P0</b> - vedi modifica impostazioni).<br/><br/>Se dalla modalità <b>AUTO</b> si preme uno dei tasti <b>VENTILAZIONE</b>  si passa alla modalità <b>MAN</b>.</td> </tr> </table> <p>- Ad impianto spento, se si preme il tasto <b>MODE</b>, si attiva la modalità di <b>ACCENSIONE RITARDATA</b> e si illumina l'icona relativa : <b>“CUBE”</b> si accenderà automaticamente dopo un certo numero di ore, visualizzato sul display; il numero di ore si può impostare da <b>1 a 99</b> attraverso i tasti <b>TEMPERATURA</b>  (+ / -).</p> | <b>MIN</b> | Corrisponde alla <b>minima</b> potenza di <b>“CUBE”</b> (minima resa e minima velocità del compressore - il timer è impostato su <b>6 ore</b> di funzionamento, al termine delle quali <b>“CUBE”</b> si spegne automaticamente). (Il timer è modificabile con il parametro <b>P0</b> - vedi modifica impostazioni). | <b>MAX</b> | Corrisponde alla <b>massima</b> potenza di <b>“CUBE”</b> (massima resa e massima velocità del compressore - il timer è impostato su <b>4 ore</b> di funzionamento, al termine delle quali <b>“CUBE”</b> si spegne automaticamente). (Il timer è modificabile con il parametro <b>P1</b> - vedi modifica impostazioni). | <b>AUTO</b> | La gestione è <b>automatica</b> (la resa e la velocità del compressore sono gestite in modo automatico in base alla temperatura richiesta dall'utente e alla temperatura rilevata - il timer è impostato su <b>6 ore</b> di funzionamento, al termine delle quali <b>“CUBE”</b> si spegne automaticamente). (Il timer è modificabile con il parametro <b>P0</b> - vedi modifica impostazioni).<br><br>Se dalla modalità <b>AUTO</b> si preme uno dei tasti <b>VENTILAZIONE</b>  si passa alla modalità <b>MAN</b> . |
| <b>MIN</b>  | Corrisponde alla <b>minima</b> potenza di <b>“CUBE”</b> (minima resa e minima velocità del compressore - il timer è impostato su <b>6 ore</b> di funzionamento, al termine delle quali <b>“CUBE”</b> si spegne automaticamente). (Il timer è modificabile con il parametro <b>P0</b> - vedi modifica impostazioni).   |            |   |            |  |             |  |
| <b>MAX</b>  | Corrisponde alla <b>massima</b> potenza di <b>“CUBE”</b> (massima resa e massima velocità del compressore - il timer è impostato su <b>4 ore</b> di funzionamento, al termine delle quali <b>“CUBE”</b> si spegne automaticamente). (Il timer è modificabile con il parametro <b>P1</b> - vedi modifica impostazioni).  |            |   |            |  |             |  |
| <b>AUTO</b>   | La gestione è <b>automatica</b> (la resa e la velocità del compressore sono gestite in modo automatico in base alla temperatura richiesta dall'utente e alla temperatura rilevata - il timer è impostato su <b>6 ore</b> di funzionamento, al termine delle quali <b>“CUBE”</b> si spegne automaticamente). (Il timer è modificabile con il parametro <b>P0</b> - vedi modifica impostazioni).<br><br>Se dalla modalità <b>AUTO</b> si preme uno dei tasti <b>VENTILAZIONE</b>  si passa alla modalità <b>MAN</b> .  |            |   |            |  |             |  |
| <p><b>VENTILAZIONE</b></p>   | <p>- Ad ogni pressione (+ / -) corrisponde l'incremento o il decremento di una velocità di ventilazione: si può scegliere fra <b>6 livelli</b> di ventilazione differenti. Sul display compare il livello selezionato.</p> <p>- Ad impianto spento, se si preme il tasto (+ / -) si avvia la sola ventilazione.</p>   |            |   |            |  |             |  |
| <p><b>TEMPERATURA</b></p>  | <p>- Ad ogni pressione (+ / -) corrisponde l'incremento o il decremento di un grado di temperatura: da un minimo di <b>17</b> ad un massimo di <b>32</b>. Sul display compare la temperatura selezionata.</p>   |            |   |            |  |             |  |

## 7.2 - MODIFICA IMPOSTAZIONI

|  |   |
|--|---|
|  | <p><b>ATTENZIONE:</b> prima di effettuare qualsiasi modifica delle impostazioni leggere attentamente le note sottostanti.</p> <p><b>ATTENZIONE:</b> la modifica delle impostazioni standard deve essere affidata a personale qualificato e preparato in materia. Qualunque modifica effettuata con il libero arbitrio potrebbe far insorgere problemi a <b>“CUBE”</b> e/o al veicolo.</p> |
|--|---|

|  |   |
|--|---|
|  | <p>Per accedere al menù di modifica si devono premere contemporaneamente i tasti  (+ / -) e  (+) ad impianto spento.</p> <p>Per scorrere i vari menù utilizzare i tasti  (+ / -); per scegliere i valori desiderati utilizzare i tasti  (+ / -).</p> <p>I valori saranno salvati dopo pochi istanti senza toccare nulla.</p> <p>Se non si preme alcun tasto si esce automaticamente dal menù.</p> |
|--|---|

**I menù modificabili sono i seguenti:**

|   |   |
|---|---|
| <b>P0</b> - Timer (modalità MIN e AUTO)       | Nella modalità MIN e AUTO il sistema è impostato di default su <b>6 ore</b> di funzionamento. Il valore di default può essere modificato in questo menù. Il range di scelta è da <b>1 a 99</b> ore.   |
| <b>P1</b> - Timer (modalità MAX)              | Nella modalità MAX il sistema è impostato di default su <b>4 ore</b> di funzionamento. Il valore di default può essere modificato in questo menù. Il range di scelta è da <b>1 a 99</b> ore.  |
| <b>A2</b> - Gradi Celsius e Fahrenheit        | Il sistema è impostato di default su <b>gradi Celsius</b> . In questo menù è possibile modificare il parametro in <b>gradi Fahrenheit</b> .   |
| <b>A3</b> - Offset                            | Si riferisce alla differenza di temperatura letta dalla sonda e la temperatura impostata sul display. In questo menù si può modificare questo valore da <b>-9°C a +9°C</b> con step di <b>1°C</b> .   |
| <b>A4</b> - Max velocità ventola condensatore | La velocità della ventola del condensatore è variabile e legata al funzionamento del compressore. È impostata di default al <b>100%</b> della sua potenzialità. È possibile ridurre la sua velocità massima (per esempio se troppo rumorosa) in base alla tabella sottostante. I valori in grassetto sono quelli di default.<br><br><b>ATTENZIONE: se il valore di velocità impostato risulta essere troppo basso si può incorrere al surriscaldamento del compressore con un conseguente arresto del funzionamento dell'impianto (vedi tabella errori – segnale E3 – E4 – E5).</b> |

| Livello   | Percentuale |
|-----------|-------------|
| <b>10</b> | <b>100%</b> |
| 9         | 90%         |
| 8         | 80%         |
| 7         | 70%         |
| 6         | 60%         |
| 5         | 50%         |
| 4         | 40%         |

|                                   |   |
|-----------------------------------|---|
| <b>A5</b> - Valore salva-batteria | È impostato di default a <b>10.8 Vdc</b> (Cut-out) e <b>12 Vdc</b> (Cut-in). In questo menù è possibile variare tali valori in base alla tabella sottostante. I valori in grassetto sono quelli di default. |
|-----------------------------------|---|

| Vm | 24Vdc   |        |
|----|---------|--------|
|    | Cut-out | Cut-in |
| 0  | 9.8     | 12.5   |
| 1  | 10      |        |
| 2  | 10.2    |        |
| 3  | 10.4    |        |
| 4  | 10.6    |        |
| 5  | 10.8    |        |
| 6  | 11      |        |
| 7  | 11.2    |        |
| 8  | 11.4    |        |
| 9  | 11.6    |        |

| Vm        | 24Vdc   |        |
|-----------|---------|--------|
|           | Cut-out | Cut-in |
| 10        | 9.8     | 12     |
| 11        | 10      |        |
| 12        | 10.2    |        |
| 13        | 10.4    |        |
| 14        | 10.6    |        |
| <b>15</b> | 10.8    |        |
| 16        | 11      |        |
| 17        | 11.2    |        |
| 18        | 11.4    |        |
| 19        | 11.6    |        |

### 7.3 - ERRORI

Nel caso in cui si verifichi un problema, l'impianto si ferma e sul display viene visualizzato un messaggio di errore evidenziato nella tabella sottostante.

| Messaggio | Descrizione   | Rimedio   |
|-----------|---|---|
| <b>E1</b> | <b>Tensione batteria</b><br>(È intervenuto il dispositivo salva-batteria. La tensione è scesa al di sotto del valore impostato.)  | Avviare il veicolo per caricare la batteria.  |
| <b>E2</b> | <b>Sovraccarico di corrente dalla ventola evaporatore</b><br>(La ventola dell'evaporatore sovraccarica la centralina oltre il limite consentito. Causa possibile: corto circuito o un impedimento alla rotazione della ventola.)  | Portare in un centro di assistenza autorizzato.   |
| <b>E3</b> | <b>Compressore bloccato</b><br>(Il rotore risulta bloccato o la pressione all'interno del circuito frigorifero è troppo elevata.)   | L'eventuale comparsa sul display del segnale <b>E3 - E4 - E5</b> non è sintomo di guasto ma è una normale procedura di gestione del compressore da parte della centralina elettronica. Solo nel caso di permanenza prolungata del segnale contattare il centro di assistenza autorizzato. |
| <b>E4</b> | <b>Velocità di rotazione minima del compressore</b><br>(Se il circuito frigorifero è sovraccaricato, il compressore non riesce a mantenere la velocità minima di rotazione.)  |   |
| <b>E5</b> | <b>Temperatura elevata sulla centralina di controllo</b><br>(Se il circuito frigorifero è sovraccaricato o se la temperatura ambiente è elevata, la centralina di controllo evidenzia questa situazione.)                         |   |
| <b>E6</b> | <b>Errore di comunicazione</b><br>(Non c'è comunicazione tra il display e la centralina di controllo.)  |   |
| <b>E7</b> | <b>Sonda di temperatura</b><br>(Se la sonda è in corto circuito o non è connessa, l'impianto si ferma.)   |   |
| <b>E9</b> | <b>Sovraccarico di corrente dalla ventola condensatore</b><br>(La ventola del condensatore sovraccarica la centralina oltre il limite consentito. Causa possibile: corto circuito o un impedimento alla rotazione della ventola.) | Portare in un centro di assistenza autorizzato.   |

## 8.0 - TRASPORTABILITÀ

“**CUBE**” è il primo condizionatore da stazionamento in grado di essere installato da chiunque e **spostato** da un veicolo ad un altro senza l'intervento di un tecnico specializzato.

Per facilitare le operazioni di trasportabilità è stata prevista una tracolla (**L**); questa la si deve far passare attraverso le maniglie quindi bloccarla alla lunghezza desiderata tramite la fibbia.

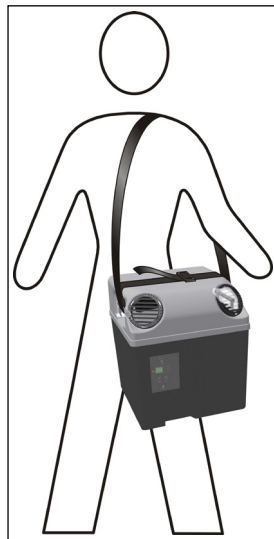
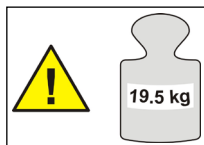

Oltre a spostare “**CUBE**” da un veicolo ad un altro è necessario spostare anche gli accessori che lo completano.

Ovviamente la guarnizione (**F**) per il finestrino è un elemento che, una volta sagomato per un determinato veicolo, diventa specifico per esso; a tal proposito è stato creato un “kit guarnizione”. Per ulteriori informazioni contattare INDEL B .

Lo stesso vale per il cablaggio (**G**) che, per determinate configurazioni, una volta installato può diventare scomodo smontare di volta in volta; a tal proposito è stato creato un “kit cablaggio”. Per ulteriori informazioni contattare INDEL B .

## SOLO PER VENDITE ALL'INTERNO DELLA COMUNITÀ EUROPEA (UE)

Il telecomando è contrassegnato in conformità alla Direttiva Europea 2012/19/EU (WEEE) e al decreto RAEE 49/2014. Il simbolo sul prodotto indica che questo prodotto non deve essere trattato come rifiuto domestico.

Garantire che questo prodotto non venga immesso nell'ambito dei flussi dei rifiuti urbani ma trattato come RAEE.



# INSTRUCTIONS FOR USE

# SW CUBE 12V

## 1.0 - GENERAL INFORMATION AND WARNINGS

 Carefully read this manual before operating the device.  
Prior to initiating operation it is important to carefully follow the instructions contained in this manual.  
The manufacturer declines all responsibility in case of damage or injury to objects or people caused by operation or variations which are not compliant with the device.

Installing and using "CUBE" can be performed by anyone who has minimum DIY skill; however, when in doubt, please contact the INDEL B assistance staff or an authorised workshop.

 Every time "CUBE" is moved from one vehicle to another, pay attention to the power supply and to electrical absorption. Pay attention to the section addressing technical features.

Use "CUBE" exclusively for the use intended by the manufacturer and do not perform modifications or changes to the device.  
INDEL-B will **not** acknowledge warranty on devices which have been changed or modified.

 The device is not designed to operate in potentially explosive environments.

 The device is not designed to operate in saline environments.

Indications referring to **RIGHT** and **LEFT**, are relative to the vehicle's driver looking towards the direction of motions.

 **BEFORE PERFORMING ANY INSTALLATION OR MAINTENANCE OPERATIONS ON "CUBE", DISCONNECT ALL CONNECTIONS TO THE VEHICLE'S BATTERY AND TO ALL OTHER POWER SOURCES.**

 If the electrical cables have to go through bulkheads with sharp corners, use protective sheaths or piping.

 Firmly secure the electrical cables paying close attention to their path along metal bulkheads able to conduct electricity; furthermore, avoid contact with sharp edges.

 Connect "CUBE" to the vehicle's power supply protecting the system by using a fuse.

 **Do not insert hands in the ventilation vents and do not place any foreign object into the device.**

 "CUBE" weighs 19.5 kg. Take all necessary precautions during handling, installation or use in order to avoid falls, damage or injury.

 **When the vehicle is moving "CUBE" must be secure:** by means of the anchoring system with vehicle's seat belt (if placed on the seat), with the supplied belt or in any other safe manner is placed in other positions.

 **When "CUBE" is placed on a seat it must necessarily be secured (also when the vehicle is not moving:** by means of the anchoring system with vehicle's seat belt (if placed on the seat), with the supplied belt or in any other safe manner.

 **When the cabin is overturned "CUBE" must necessarily be secured:** by means of the anchoring system with vehicle's seat belt (if placed on the seat), with the supplied belt or in any other safe manner is placed in other positions.

 **When the vehicle is being washed, remove the components of "CUBE" secured to the window, to the trap door or in other positions which might allow large amounts of water to enter.**

Dispose of packaging material as required by standing regulations, separating them for recycling.

Replacement parts can be ordered at the INDEL-B assistance service.

## 2.0 - GENERAL DESCRIPTION

“**CUBE**” is the first parking air conditioner able to **be installed by anyone** and **moved** from one vehicle to another without requiring the intervention of a specialised technician; its DIY nature makes it flexible and cheap.

Under all aspects “**CUBE**” is an **air conditioner** and so the ideal companion for any trip and especially for any stop; its features make the day or night rest shift more satisfying and regenerative, thus rendering travel activities safer.

“**CUBE**” can be used when the vehicle is idle (its ideal use) but also when the vehicle is under way, in order to contribute to the workload of the vehicle’s in-built air conditioner.

Besides cooling during hot days “**CUBE**” can also warm the air when temperatures become low in the cabin and it is necessary to increase the heat.

Installing “**CUBE**” is a relatively simple and non-invasive procedure for the cabin so that the vehicle’s appearance is not compromised and the use of the trap door is not lost.

“**CUBE**” is supplied pre-loaded with **R134a** refrigerant, so it is environment-friendly as well.

“**CUBE**” can be placed anywhere according to the driver’s requirements, preferably on the passenger’s seat (where it can be secured with the seat belt), but it can also be placed in the passenger’s foot well, on the central tunnel, on the cot, ...

This is “**CUBE**”!



### 3.0 - SUPPLIED COMPONENTS

| DESCRIPTION                             | Q.TY | REF. | IMAGE   |
|---|------|------|---|
| Parking air conditioner " <b>CUBE</b> " | 1    | A    |    |
| Flexible tubing                         | 4    | B    |    |
| Entrance nozzle                         | 8    | C    |    |
| Entrance nozzle lid                     | 1    | D    |    |
| Snorkel                                 | 1    | E    |    |
| Window gasket                           | 1    | F    |    |
| Power wiring                            | 1    | G    |   |
| Remote control                          | 1    | H    |  |
| 1.5 V battery (AAA)                     | 2    | I    |  |
| Sling                                   | 1    | L    |  |
| Manual                                  | 1    | M    |  |



## 4.0 - DIMENSIONS

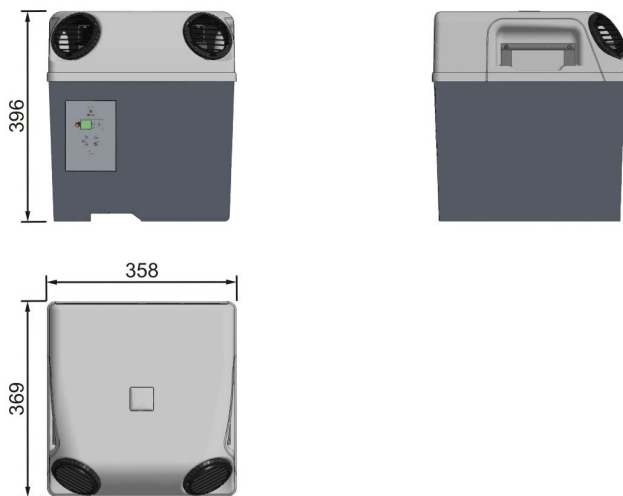

## 5.0 - TECHNICAL FEATURES

PATENT DEPOSITED

|                               |                            |
|-------------------------------|----------------------------|
| Cold / hot function           | <b>yes</b>                 |
| Cooling power                 | <b>950 W (3250 BTU/h)</b>  |
| Heating power                 | <b>300 W</b>               |
| Power                         | <b>12 V cc</b>             |
| Maximum electrical absorption | <b>44 amp/hour*</b>        |
| Air flow                      | <b>450 m<sup>3</sup>/h</b> |
| Refrigerant                   | <b>R134a</b>               |
| Quantity of refrigerant       | <b>220 g</b>               |
| CO2 equivalent                | <b>0,315 t</b>             |
| Weight                        | <b>19,5 kg</b>             |
| Ventilation speeds            | <b>6 when cooling</b>      |
| Compressor                    | <b>Secop BD350GH</b>       |
| Battery saver                 | <b>yes</b>                 |
| Remote control                | <b>yes</b>                 |
| Timer                         | <b>yes</b>                 |

(\* ) Above figures taken with ambient temperature at 32°C/89,6 °F and internal temperature of 25°C/77°F

## 6.0 - OPERATION

### 6.1 - POSSIBLE POSITIONS ON VEHICLE

"CUBE" can be placed wherever it is most required, preferably on the passenger's seat (where it can be secured with the seat belt), but it can also be placed in the passenger's foot well, on the central tunnel, on the cot, ...

**WARNING:** it is necessary for it to be placed horizontally (max 8°) and that it is not overturned.

*Here are a few examples ...*

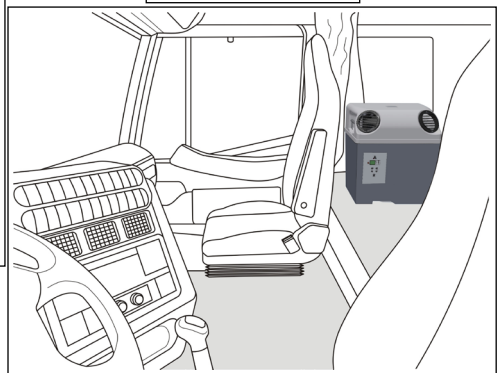
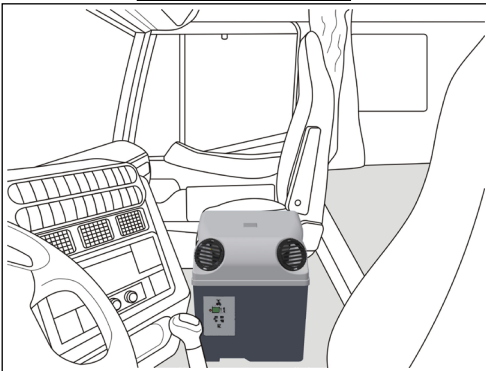
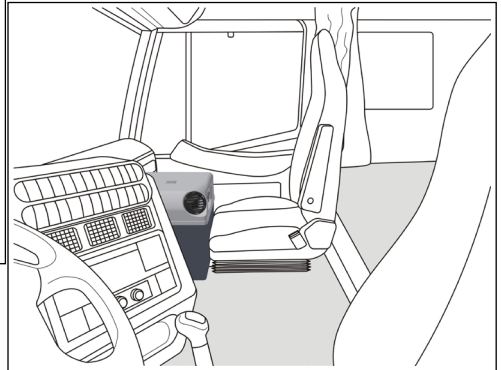
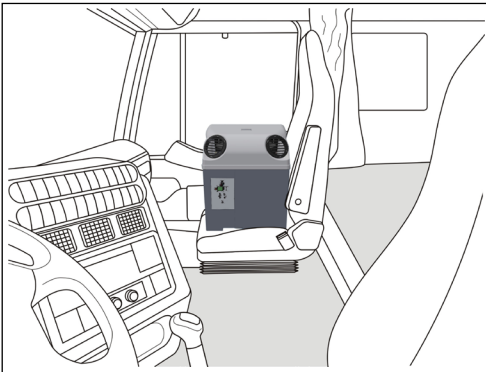

## 6.2 - SECURING TO SEAT



**WARNING:** while driving it is **necessary to secure "CUBE"** in a stable and safe manner in order to avoid accidental falls and damage to people and things.



If "**CUBE**" is placed on the passenger's seat there is a method to secure it by using the vehicle's seat belt.

**WARNING:** if placed on the seat it is **necessary to secure "CUBE"** in a stable and secure manner even if the vehicle is idle



If "**CUBE**" is placed in another location, you can use the supplied sling to secure it in the best possible manner.

### Securing by means of the vehicle's seat belt

- 1 Place "**CUBE**" on the seat (with the exit nozzles set towards the driver).

#### Solution 1

- 2 Thread the vehicle's seat belt through "**CUBE**"'s handle near the seat's backrest: insert it from below, wrap it around the handle and fasten the buckle.

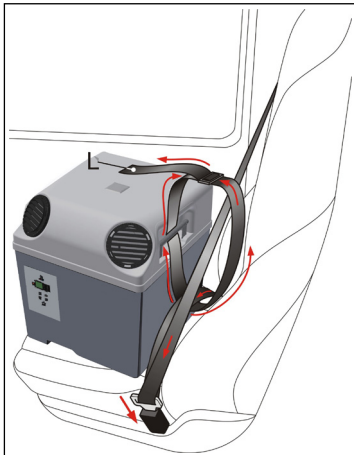
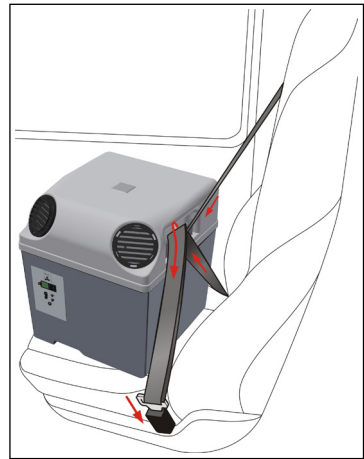

#### Solution 2

2

In case the buckle cannot be threaded through the handle, employ the following procedure: fasten the seat belt; now thread the supplied sling (L) through "**CUBE**"'s handle, through the seat belt's horizontal and oblique straps and close the ring with the sling's buckle; tighten as much as possible in order to have a secure hold.

### 6.3 - ELECTRICAL CONNECTIONS



“CUBE”’s electrical connection is relatively simple; however, when in doubt, please contact the INDEL-B assistance staff or an authorised workshop.

There are three methods for performing the power connections:

- **through the utility power outlet**, usually used for the coffee machine, kettles, etc (normally an option for the vehicle); if it is present, **make sure that the power is suitable for absorption and, in any case >45A**.
- **through power and grounding points** which in most vehicles are located in the cabin (normally behind the dashboard on the passenger’s side in the relay and fuse section); this solution allows to always be able to use “CUBE”’s power source.
- **directly to the vehicle’s battery**; the advantages of this solutions lie in the fact that it is not necessary to disassemble any component inside the cabin, but there will be an extension lead which will have to feed “CUBE” in the cabin.



In case “CUBE” must be moved from one vehicle to another it is possible, regarding the electrical connections, to use a bridle (G.1) so as to not have to remove the one connected to the first vehicle. For this purpose, contact INDEL-B.

#### Method for connection to the utility power outlet:



**WARNING:** if there is a power outlet, **make sure that the power is suitable for absorption and, in any case >45A**.

The outlet’s counterpart is **not** supplied with “CUBE” (refer to the vehicle manufacturer’s assistance service).

1 Cut and remove the eyelets at the tips of the bridle’s red and black wires (G.1).

2 Connect the purchased counterpart to the bridle’s red and black wires (G.1) in place of the removed eyelets.

2 Connect the bridle’s (G.1) counterpart to the power outlet.

4 Connect the power lead (G.2) to the bridle (G.1) and to “CUBE”.

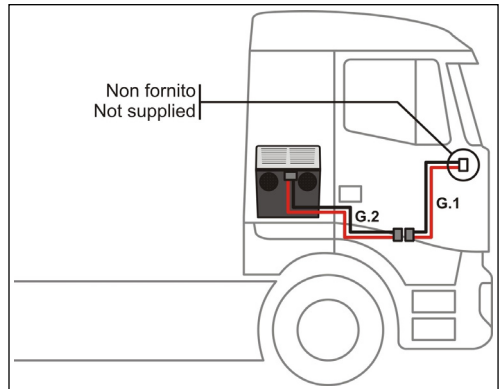

Method for connection to the **power and grounding points**:

Normally the vehicles have one or more points in which the 12V power is fed directly from the battery; these points are normally used to connect utilities, so that the battery doesn't have to be directly accessed.

They are normally located normally behind the dashboard on the passenger's side in the relay and fuse section and can be readily recognised from the large cables they use.

1 Identify the **positive terminal + (red cable)** and the **mass - (black cable)**.

2 Connect the bridle's **(G.1)** power wiring eyelets to the relative terminals **(red wire + / black wire -)**.

3 Slide the bridle **(G.1)** for example behind the dashboard, under the carpet and leave it there.

By leaving the bridle permanently connected, you can now have "CUBE"'s power supply at your disposal.

4 Connect the power lead **(G.2)** the bridle **(G.1)** and "CUBE".

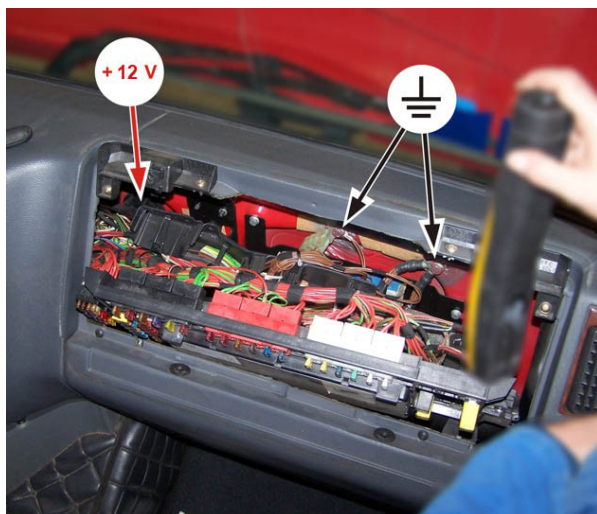
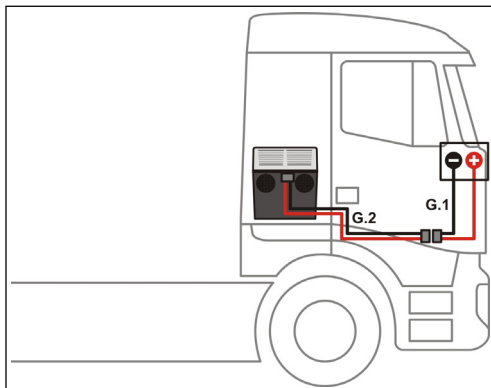

Method for connection **directly to the vehicle's battery**:

1 Identify the battery's **positive terminal +** and **negative terminal**.

2 Connect the bridge's (**G.1**) power wiring eyelets to the relative terminals (**red wire + / black wire -**). It is advisable to leave the bridge (**G.1**) permanently connected to the battery.

3 If necessary connect the power lead (**G.2**) to the bridge (**G.1**) and to **"CUBE"**.  
The user is free to choose the lead's placement (**G.2**) according to his requirements.

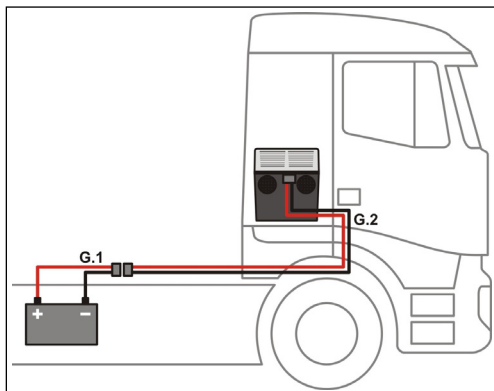

#### 6.4 - TUBING

For operation, it is necessary to connect the tubing between **"CUBE"** and its various components.

**"CUBE"**'s flexible tubing (**B**) can extend and collapse in order to better suit the user's needs; this allows to place **"CUBE"** in the most suitable position.

In placing the tubing it is, however, useful to follow a few simple suggestions in order to obtain the best performance.

The tubing can be extended or shortened by simply pulling them from the ends with your hands; they can also be curved so as to achieve the best path.

In order to secure the tubing to **"CUBE"** and to its other components (for example to the snorkel) it is necessary to place the entrance nozzles (**C**) to the ends:

- extend the tubing tip for a length equal to the height of the entrance nozzle;
- fit the entrance nozzle to the tubing tip rotating it counter-clockwise (as if you were screwing it on);
- stop when the tubing tip reaches the nozzle's edge.

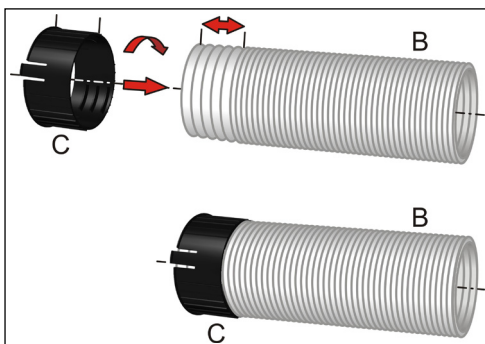

In order to connect the flexible tubing (B) of "CUBE" it is sufficient to click the nozzles' winglets (C) into the grooves of the various components.

In order to disconnect the tubing, press down on the nozzles' winglets (C) and pull back at the same time.

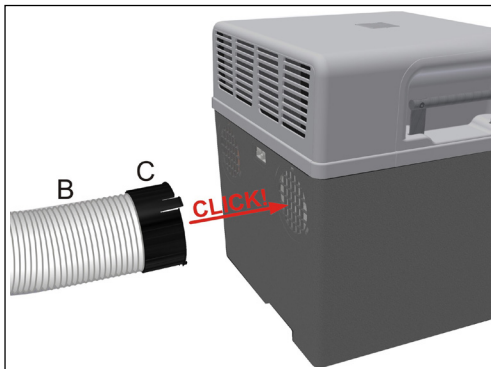

EN

When choosing the path of the tubing it is important to choose the shortest one: in general it is preferable for the tubing to be **short** rather than long.

Also, the number of curves should be the smallest possible and the curving radii should be large: it is preferable to have **few and large curves** rather than many and tight curves; the air passage is eased in this manner.

Pay attention so as to not create any **creases or crimped areas**.

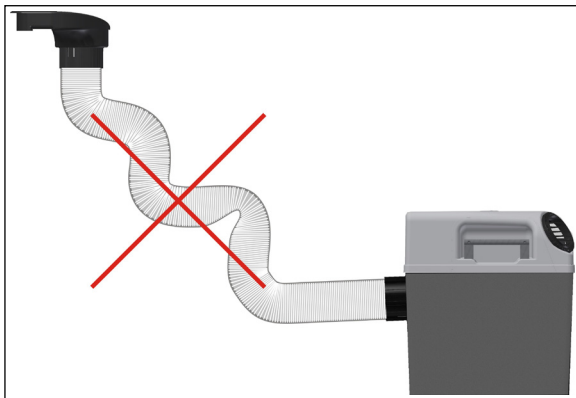

## 6.5 - GASKETS ON WINDOW

In order for "CUBE" to operate, it is necessary to connect the flexible tubing (B); these should be secured in the back of "CUBE" and taken to the side window for air Exchange, where they will be secured with a snorkel (E) and a gasket (F).

The solution with the tubing secured to the window is standard, but you could also opt for alternative solutions (for example by directing the tubing to the cabin's trap door).

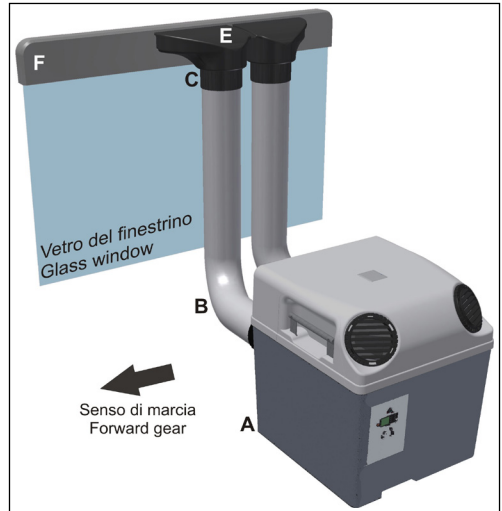

**WARNING:** when driving it is necessary that visibility of the rear-view mirrors and through the side windows is NOT compromised. To this end, endeavour to place tubing, snorkel and gaskets in the least obtrusive manner possible; if visibility is compromised reposition "CUBE" and its relative components in a more suitable place.

The gasket (F) must be secured to the window; it has two openings for the snorkel (E) to which the tubing will be connected (B) by means of the nozzles (C).

The gasket's two openings are positioned asymmetrically so that (by rotating the gasket 180°) it is possible to position the snorkel (and the tubing) a little forward or a little backwards with respect to the direction of motion.

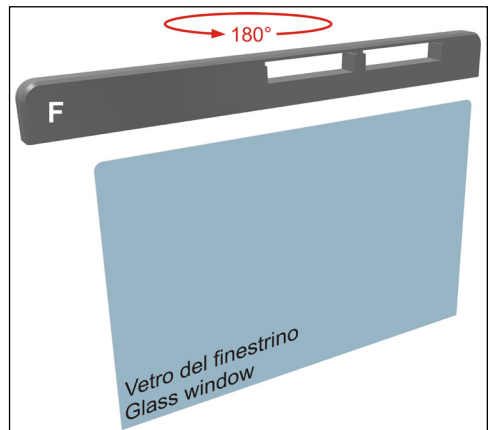
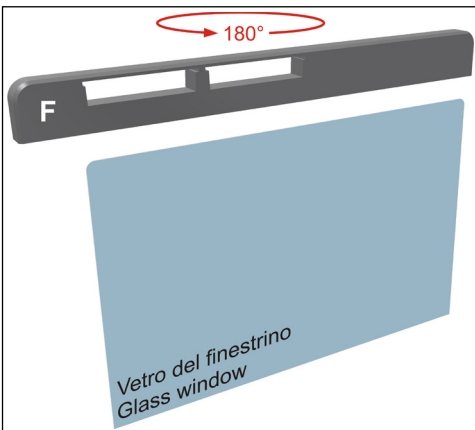



The bottom part of the gasket (F) is equipped with a groove along its entire length; this should be locked with the top part of the window glass.

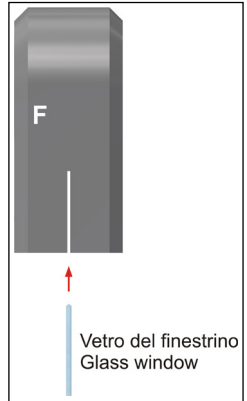

EN

1

Place the gasket (F) against the top part of the window glass (taking into account what was mentioned previously), note and cut following the profile of the window itself.

**It is advisable to keep the cut parts for possible future uses (for example on another vehicle). It is possible to glue the parts together with suitable glue.**

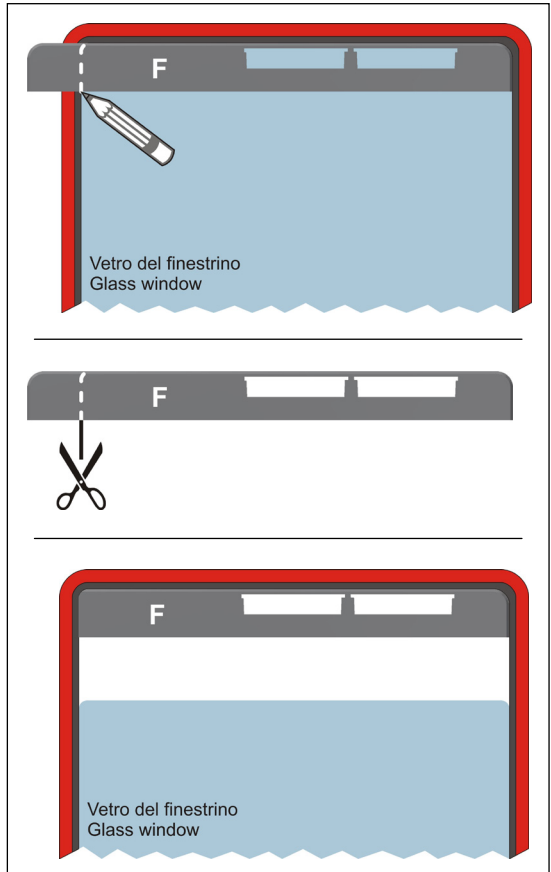

In case "CUBE" must be moved from one vehicle to another (in case the second vehicle is a different model than the first one) it may be necessary to acquire a new gasket (F) to adjust to the profile of the new window. For this, please contact INDEL-B.

2 Place the snorkel (E) on the gasket (F) inserting the diffuser nozzle in the gaskets openings.

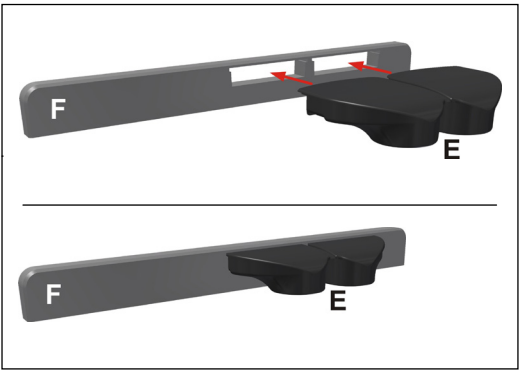

3 Lower the window glass by about 20 and place gasket (F) with snorkel (E) on it, placing the glass in the gasket's groove.

4 Lift the window glass until the gasket (F) is flush with the window's original gasket.

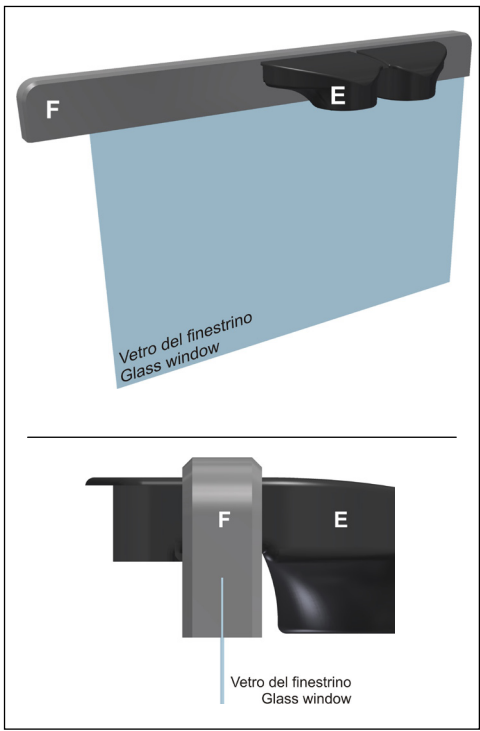
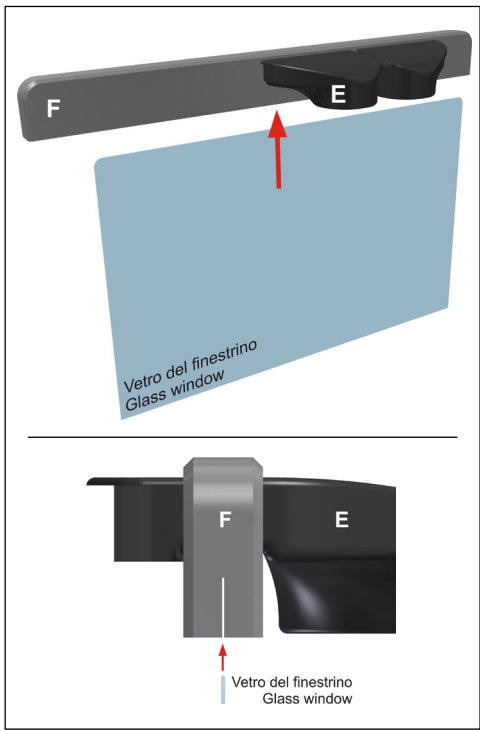

## 6.6 - METHOD OF OPERATION (COLD OR HOT)

“CUBE” can function in two modes: **COLD** or **HOT**.

Based on the chosen function mode, the tubing must be connected accordingly.



**WARNING:** it is necessary that all intake and output nozzle of “CUBE” are maintained free of debris or obstructions; place “CUBE” where there is enough space around, and not, for example, next to curtains; do not place clothes, rags or any other object which may obstruct the airflow.

**COLD MODE:** connect the two flexible pieces of tubing (B) between “CUBE” (openings 3 and 4) and the snorkel (E) by means of the nozzles (C) located at the tips of the tubing. **Cool air will exit from openings 1 and 2.**

If you wish to ventilate air remotely, connect the other (1 or 2) supplied pieces of tubing (B), securing them to the air nozzles (1 and 2).

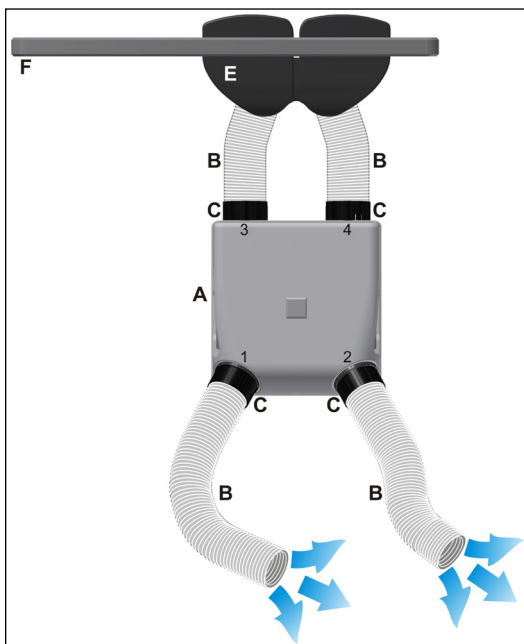
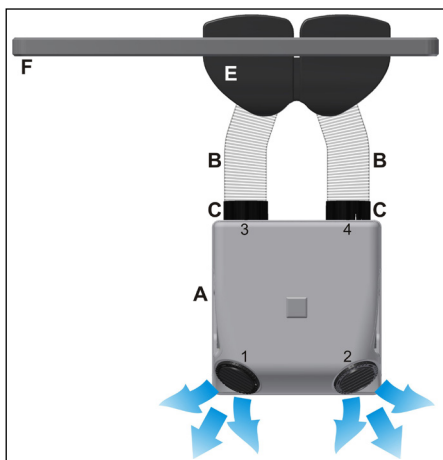

**HOT MODE:** connect 1 piece of flexible tubing (B) between one air output nozzle (1 or 2) and opening 3; the unused air output nozzle (1 or 2) must be sealed with the supplied lid (D) placed in the opening (C). Warm air will exit from opening 4.

This mode does not use the snorkel (E).

If you wish to ventilate air remotely, connect another supplied piece of tubing (B), securing it to opening 4.

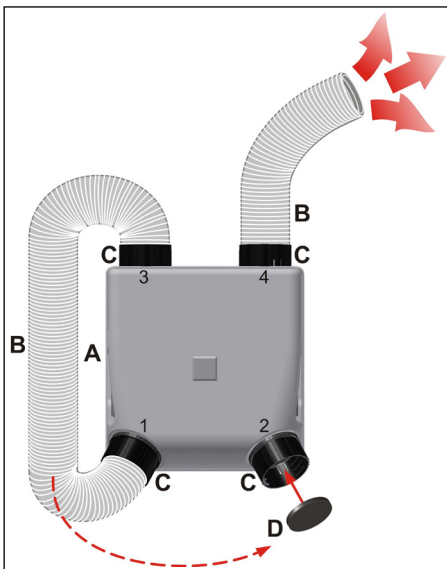
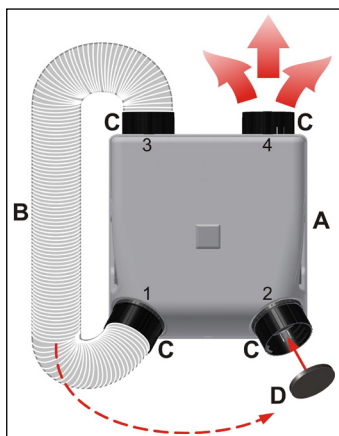

## 7.0 - FUNCTION













Function modes of "CUBE" can be manually managed from the command panel or remotely by using the remote control.

The remote control manages all main functions, but setting adjustments can be performed only through the control panel.







**WARNING:** changing the standard settings must be carried out only by qualified personnel. Any change performed without the proper skills may cause damage to "CUBE" and/or to the vehicle.

## 7.1 - MAIN FUNCTIONS

|   |   |            |  |            |   |             |  |
|---|---|------------|--|------------|---|-------------|--|
| <p><b>ON – OFF</b></p>       | <p>- A <b>rapid</b> pressure on the button turns <b>“CUBE”</b> on and off.<br/>When the device is on, the display always shows the last set temperature.</p> <p>- A pressure lasting <b>&gt; 1 second</b> toggles between <b>COLD MODE</b>  and <b>HOT MODE</b> . The relative icon lights up.<br/>After shut down, when <b>“CUBE”</b> is turned on, the last setting is maintained.<br/>Passage from <b>COLD MODE</b>  to <b>HOT MODE</b>  and back again is <b>not</b> managed automatically.</p>   |            |  |            |   |             |  |
| <p><b>MODE</b></p>           | <p>- Every time the button is touched, it cycles between the following modes: <b>MIN</b>, <b>AUTO</b> and <b>MAX</b>. The relative icon lights up.</p> <table border="1" data-bbox="314 437 1049 788"> <tr> <td data-bbox="314 437 367 523"><b>MIN</b></td> <td data-bbox="367 437 1049 523">This corresponds to the <b>lowest</b> power setting of <b>“CUBE”</b> (lowest performance and lowest compressor speed – the timer is set for a continued function of <b>6 hours</b>, after which <b>“CUBE”</b> deactivates itself automatically). (The timer can be modified with the <b>P0</b> parameter- see the “change settings” section).</td> </tr> <tr> <td data-bbox="314 523 367 619"><b>MAX</b></td> <td data-bbox="367 523 1049 619">This corresponds to the <b>highest</b> power setting of <b>“CUBE”</b> (highest performance and highest compressor speed - the timer is set for a continued function of <b>4 hours</b>, after which <b>“CUBE”</b> deactivates itself automatically). (The timer can be modified with the <b>P1</b> parameter- see the “change settings” section).</td> </tr> <tr> <td data-bbox="314 619 367 788"><b>AUTO</b></td> <td data-bbox="367 619 1049 788">The management is <b>automatic</b> (performance and compressor speed are managed automatically based on the temperature required by the user and on the current temperature - the timer is set for a continued function of <b>6 hours</b>, after which <b>“CUBE”</b> deactivates itself automatically). (The timer can be modified with the <b>P0</b> parameter- see the “change settings” section).<br/>When in <b>AUTO</b> mode you press one of the <b>VENTILATION</b>  buttons, you will pass into <b>MAN</b> mode.</td> </tr> </table> <p>- When the device is off, if you press the <b>MODE</b> button, you will activate the <b>DEFERRED ACTIVATION</b> mode and the relative icon  will light up: <b>“CUBE”</b> will turn itself on automatically after a certain number of hours have elapsed, shown on the display; the number of hours can be set between <b>1</b> and <b>99</b> by using the <b>TEMPERATURE</b>  (+ / -) buttons.</p> | <b>MIN</b> | This corresponds to the <b>lowest</b> power setting of <b>“CUBE”</b> (lowest performance and lowest compressor speed – the timer is set for a continued function of <b>6 hours</b> , after which <b>“CUBE”</b> deactivates itself automatically). (The timer can be modified with the <b>P0</b> parameter- see the “change settings” section). | <b>MAX</b> | This corresponds to the <b>highest</b> power setting of <b>“CUBE”</b> (highest performance and highest compressor speed - the timer is set for a continued function of <b>4 hours</b> , after which <b>“CUBE”</b> deactivates itself automatically). (The timer can be modified with the <b>P1</b> parameter- see the “change settings” section). | <b>AUTO</b> | The management is <b>automatic</b> (performance and compressor speed are managed automatically based on the temperature required by the user and on the current temperature - the timer is set for a continued function of <b>6 hours</b> , after which <b>“CUBE”</b> deactivates itself automatically). (The timer can be modified with the <b>P0</b> parameter- see the “change settings” section).<br>When in <b>AUTO</b> mode you press one of the <b>VENTILATION</b>  buttons, you will pass into <b>MAN</b> mode. |
| <b>MIN</b>  | This corresponds to the <b>lowest</b> power setting of <b>“CUBE”</b> (lowest performance and lowest compressor speed – the timer is set for a continued function of <b>6 hours</b> , after which <b>“CUBE”</b> deactivates itself automatically). (The timer can be modified with the <b>P0</b> parameter- see the “change settings” section).  |            |  |            |   |             |  |
| <b>MAX</b>  | This corresponds to the <b>highest</b> power setting of <b>“CUBE”</b> (highest performance and highest compressor speed - the timer is set for a continued function of <b>4 hours</b> , after which <b>“CUBE”</b> deactivates itself automatically). (The timer can be modified with the <b>P1</b> parameter- see the “change settings” section).   |            |  |            |   |             |  |
| <b>AUTO</b>   | The management is <b>automatic</b> (performance and compressor speed are managed automatically based on the temperature required by the user and on the current temperature - the timer is set for a continued function of <b>6 hours</b> , after which <b>“CUBE”</b> deactivates itself automatically). (The timer can be modified with the <b>P0</b> parameter- see the “change settings” section).<br>When in <b>AUTO</b> mode you press one of the <b>VENTILATION</b>  buttons, you will pass into <b>MAN</b> mode.  |            |  |            |   |             |  |
| <p><b>VENTILATION</b></p>    | <p>- Each pressure (+ / -) corresponds to the increase or decrease of the ventilation speed: you can choose between <b>6 different levels</b> of ventilation. The display will show the selected level.</p> <p>- When the device is off, if you press the (+ / -) button, you will activate only the ventilation.</p>   |            |  |            |   |             |  |
| <p><b>TEMPERATURE</b></p>  | <p>- Ad Each pressure (+ / -) corresponds to the increase or decrease of one degree of temperature: from a minimum value of <b>17</b> to a maximum of <b>32</b>. The display will show the selected temperature.</p>  |            |  |            |   |             |  |

## 7.2 - CHANGING SETTINGS

|  |  |
|--|--|
|  | <p><b>WARNING:</b> before changing any setting, carefully read the following note.<br/><b>WARNING:</b> changing the standard settings must be carried out only by qualified personnel. Any change performed without the proper skills may cause damage to <b>“CUBE”</b> and/or to the vehicle.</p> |
|--|--|

|  |  |
|--|--|
|  | <p>In order to access the setting menu, you must press the  (+ / -) and  (+) buttons at the same time while the device is off.</p> <p>In order to scroll between menus use the  (+ / -) buttons; in order to choose the desired values, use the  (+ / -) buttons.</p> <p>The values will be saved after a few moments without touching anything else.<br/>You can exit from the menu by not touching any button.</p> |
|--|--|

**The following are the menus which can be modified:**

|   |  |
|---|--|
| <b>P0</b> - Timer (MIN and AUTO modes)        | In MIN and AUTO mode, the system's default setting is <b>6 hours</b> of continuous operation. The default value can be changed in this menu. The choice range is between <b>1</b> and <b>99</b> hours.   |
| <b>P1</b> - Timer (MAX mode)                  | In MAX mode, the system's default setting is <b>4 hours</b> of continuous operation. The default value can be changed in this menu. The choice range is between <b>1</b> and <b>99</b> hours.  |
| <b>A2</b> – Centigrade and Fahrenheit degrees | The system's default setting is <b>Centigrade degrees</b> . This menu allows you to change the parameter to <b>Fahrenheit degrees</b> .  |
| <b>A3</b> - Offset                            | This refers to the temperature difference detected by the probe and the temperature shown on the display. This menu allows you to change this value from <b>-9°C</b> to <b>+9°C</b> with <b>1°C</b> increments.  |
| <b>A4</b> - Max condenser fan speed           | <p>The cooling fan's speed is variable and depends on the operation of the compressor. Its default setting is <b>100%</b> of its operational power. Its maximum speed can be reduced (for example if it is too loud) according to the following table. Bold values are its default settings.</p> <p><b>WARNING: if the selected speed value is too low, the compressor may overheat and the device may shut itself down (see error table – code E3 – E4 – E5).</b></p> |

| Level     | Percentage  |
|-----------|-------------|
| <b>10</b> | <b>100%</b> |
| 9         | 90%         |
| 8         | 80%         |
| 7         | 70%         |
| 6         | 60%         |
| 5         | 50%         |
| 4         | 40%         |

|                                 |  |
|---------------------------------|--|
| <b>A5</b> – Battery saver value | Its default setting is <b>10.8 Vdc</b> (Cut-out) and <b>12 Vdc</b> (Cut-in). This menu allows to change the values according to the following table. Default values are in bold. |
|---------------------------------|--|

| Vm | 12Vdc   |        |
|----|---------|--------|
|    | Cut-out | Cut-in |
| 0  | 9.8     | 12.5   |
| 1  | 10      |        |
| 2  | 10.2    |        |
| 3  | 10.4    |        |
| 4  | 10.6    |        |
| 5  | 10.8    |        |
| 6  | 11      |        |
| 7  | 11.2    |        |
| 8  | 11.4    |        |
| 9  | 11.6    |        |

| Vm        | 12Vdc   |        |
|-----------|---------|--------|
|           | Cut-out | Cut-in |
| 10        | 9.8     | 12     |
| 11        | 10      |        |
| 12        | 10.2    |        |
| 13        | 10.4    |        |
| 14        | 10.6    |        |
| <b>15</b> | 10.8    |        |
| 16        | 11      |        |
| 17        | 11.2    |        |
| 18        | 11.4    |        |
| 19        | 11.6    |        |

## 7.3 - ERRORS

In case of a problem, the device shuts down and the display will show one error message from the following list.

| Message   | Description  | Troubleshooting  |
|-----------|--|--|
| <b>E1</b> | <p><b>Battery power</b></p> <p>(The battery-saver has activated. Power decreased below the set threshold.)</p>   | Start the vehicle in order to recharge the battery.  |
| <b>E2</b> | <p><b>Power overload from the cooling fan</b></p> <p>(The cooling fan overloads the board beyond the allowed limit. Possible cause: short circuit or something is blocking the fan from rotating.)</p>   | Take the device to an authorised dealer.   |
| <b>E3</b> | <p><b>Blocked compressor</b></p> <p>(The rotor is blocked or the pressure in the cooling circuit is too high.)</p>   | The presence of <b>E3</b> – <b>E4</b> – <b>E5</b> codes do not indicate a malfunction, but is a normal management procedure for the compressor by the electronic board. Only if the code continues to be displayed contact an authorized dealer. |
| <b>E4</b> | <p><b>Minimum compressor rotation speed</b></p> <p>(If the cooling circuit is overloaded, the compressor is unable to maintain minimum rotation speed.)</p>  |  |
| <b>E5</b> | <p><b>High temperature in the control board</b></p> <p>(If the cooling circuit is overloaded or if the surrounding temperature is too high, the control board signals this issue.)</p>                   |  |
| <b>E6</b> | <p><b>Communication error</b></p> <p>(No communication between the display and the control board.)</p>   |  |
| <b>E7</b> | <p><b>Temperature probe</b></p> <p>(If the probe has short circuited or has become disconnected, the device stops working.)</p>  | Take the device to an authorised dealer.   |
| <b>E9</b> | <p><b>Power overload from the condenser fan</b></p> <p>(The cooling fan overloads the board beyond the allowed limit. Possible cause: short circuit or something is blocking the fan from rotating.)</p> |  |

## 8.0 - TRANSPORTABILITY

“**CUBE**” is the first parking air conditioner able to **be installed by anyone** and **moved** from one vehicle to another without requiring the intervention of a specialised technician.

In order to ease transport, a sling (**L**) has been included; it must be threaded through the handles and blocked at the proper length tank to the buckle.

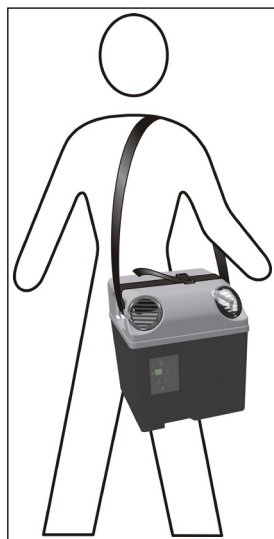
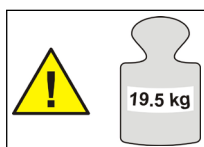

Besides moving “**CUBE**” from one vehicle to another, it is also necessary to move all accessories comprising the entire system.

It is clear that the window gasket (**F**), once it has been shake for a certain vehicle, then becomes specific for that vehicle model; for this reason a “gasket kit” has been prepared. For further information, please contact INDEL-B.

The same is true for the wiring (**G**) which, for certain configurations, once it is installed, cannot be easily removed; for this reason a “wiring kit” has been prepared. For further information, please contact INDEL-B.

# ONLY FOR SALES WITHIN THE EUROPEAN COMMUNITY (EU)

This remote control is marked according to the European Directive 2012/19 / EU (WEEE) and the ordinance RAEE 49/2014. The symbol on the product indicates that this product should not be treated as household waste. Ensure that this product is not entered as part of the flows of municipal waste but treated as WEEE.







# INSTRUCTIONS D'UTILISATION

# SW CUBE 12V

## 1.0 - NOTES ET AVERTISSEMENTS GENERAUX

 Lire attentivement le présent manuel dans sa totalité avant de procéder à la mise en service.  
Pour l'installation il est important de se conformer scrupuleusement aux indications reportées dans le présent manuel.  
Le constructeur décline toute responsabilité, en cas de dommages à des choses et à des personnes provoqués par des installations ou des variations non-conformes de l'installation.

La mise en service de «CUBE» peut être effectuée par quiconque ait une aptitude minimum au «bricolage» mais en cas de doutes ou de perplexité vous adresser à l'assistance INDEL-B ou à un atelier autorisé.

 Chaque fois que «CUBE» est déplacé d'un véhicule à un autre, prêter attention à la tension d'alimentation fournie et à l'absorption électrique. Faire référence à la section dédiée aux caractéristiques techniques.

Utiliser «CUBE» exclusivement pour l'utilisation prévue par le producteur et ne pas exécuter de modifications arbitraires ou de transformations de l'appareil. Sur des installations modifiées ou transformées, INDEL-B ne reconnaîtra aucune garantie

 L'installation n'est pas conçue pour une utilisation dans des environnements potentiellement explosifs.

 L'installation est projetée pour l'utilisation dans un environnement salin.

Les indications qui reportent **DROITE** et **GAUCHE**, sont relatives au conducteur de l'engin dans la direction du sens de marche.

 **AVANT LES INTERVENTIONS D'INSTALLATION ET D'ENTRETIEN DE «CUBE», DEBRANCHER TOUS LES RACCORDEMENTS A LA BATTERIE DU VEHICULE ET A TOUTE AUTRE SOURCE D'ENERGIE.**

 Si les câbles électriques doivent passer à travers des parois avec angles vifs, utiliser des tubes de protection ou des chemins de câble spécifiques.

 Fixer solidement les câbles électriques en prêtant une attention particulière à leur parcours le long des parois métalliques qui sont conductrices d'électricité; éviter en outre le contact avec parties coupantes

 Raccorder «CUBE» à l'alimentation du véhicule en protégeant le système au moyen d'un fusible.

 **Ne pas mettre les mains dans les ouvertures d'aération et n'introduire aucun objet externe dans l'installation.**

 «CUBE» pèse 19,5 kg. Prendre toutes les précautions nécessaires en cas de manipulation, installation ou utilisation pour éviter des chutes, dommages et lésions.

 **Quand le véhicule est en mouvement «CUBE» doit nécessairement être fixé :** à travers le système de fixation avec ceinture de sécurité du véhicule (si positionné sur le siège), avec la sangle fournie ou avec tout autre moyen sûr si logé dans d'autres positions.

 **Quand «CUBE» est positionné sur le siège il doit nécessairement être fixé (également le véhicule à l'arrêt) :** à travers le système de fixation avec ceinture de sécurité du véhicule, avec la sangle fournie ou dans tout autre moyen sûr.

 **Quand la cabine bascule «CUBE» doit nécessairement être fixé :** à travers le système de fixation avec ceinture de sécurité du véhicule (si positionné sur le siège), avec la courroie fournie ou dans tout autre moyen sûr si logé dans d'autres positions.

 **Quand on effectue le lavage du véhicule démonter les composants de «CUBE» fixés à la vitre, à la trappe ou dans d'autres positions d'où puisse entrer de grosses quantités d'eau .**

Eliminer les matériaux des emballages comme demandé par la réglementation en vigueur, en les séparant si le tri sélectif est disponible.

Pour commander les pièces de rechange contacter l'assistance INDEL B .

## 2.0 - DESCRIPTION GENERALE

«**CUBE**» est le premier climatiseur de stationnement pouvant être **mis en service par quiconque** et **déplacé** d'un véhicule à un autre sans l'intervention d'un technicien spécialisé; sa facilité d'installation particulière» le rend flexible et économique.

«**CUBE**» est un **climatiseur** à tous les effets donc le compagnon idéal de tout voyage mais surtout de toute période d'arrêt, vu ses caractéristiques il rendra plus satisfaisante et régénérante la pause diurne ou nocturne en rendant plus sûre la reprise du voyage.

«**CUBE**» est utilisable soit en période d'arrêt (emploi idéal) mais également en mouvement, pour donner une ultérieure contribution au travail du climatiseur de première installation.

Outre rafraîchir pendant les journées chaudes «**CUBE**» a la possibilité de chauffer quand les températures baissent et qu'en cabine on nécessite une augmentation de chaleur.

La mise en service de «**CUBE**» est relativement simple et non envahissante pour la cabine, par conséquent l'esthétique du véhicule reste inchangée et on ne perd pas l'utilisation de la trappe.

«**CUBE**» est fourni pré-chargé de réfrigérant **R134a**, donc ami de l'environnement.

«**CUBE**» peut être logé dans l'emplacement le plus adapté aux propres exigences, de préférence sur le siège passager (où on peut le fixer au moyen de la ceinture de sécurité), mais également aux pieds du passager, sur le tunnel central, sur la couchette, ...

**VOICI CE QU'EST «CUBE» !**



### 3.0 - COMPOSANTS FOURNIS

| DESCRIPTION                                  | Q.TÉ | REF. | IMAGE   |
|--|------|------|---|
| Climatiseur de stationnement « <i>CUBE</i> » | 1    | A    |    |
| Tube flexible                                | 4    | B    |    |
| Embouchure                                   | 8    | C    |    |
| Bouchon pour embouchure                      | 1    | D    |    |
| Snorkel                                      | 1    | E    |    |
| Joint pour vitre                             | 1    | F    |    |
| Câblage d'alimentation                       | 1    | G    |   |
| Télécommande                                 | 1    | H    |  |
| Pile 1.5 V (type AAA)                        | 2    | I    |  |
| Large ceinture                               | 1    | L    |  |
| Manuel                                       | 1    | M    |  |

## 4.0 - DIMENSIONS

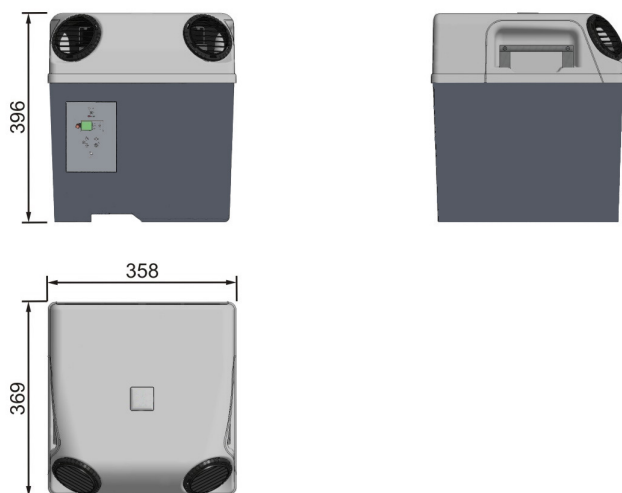

## 5.0 - CARACTERISTIQUES TECHNIQUES

BREVET DEPOSE

|                               |                             |
|-------------------------------|-----------------------------|
| Fonction froid / chaud        | <b>oui</b>                  |
| Puissance frigorifique        | <b>950 W (3250 BTU/h)</b>   |
| Puissance chauffage           | <b>300 W</b>                |
| Alimentation                  | <b>12 V cc</b>              |
| Absorption électrique maximum | <b>44 amp/heure*</b>        |
| Débit air                     | <b>450 m<sup>3</sup>/h</b>  |
| Réfrigérant                   | <b>R134a</b>                |
| Quantité de réfrigérant       | <b>220 g</b>                |
| CO2 équivalent                | <b>0,315 t</b>              |
| Poids                         | <b>19,5 kg</b>              |
| N° vitesse de ventilation     | <b>6 en refroidissement</b> |
| Compresseur                   | <b>Secop BD350GH</b>        |
| Économiseur de batterie       | <b>oui</b>                  |
| Télécommande                  | <b>oui</b>                  |
| Temporisateur                 | <b>oui</b>                  |

(\*) Ces données ont été relevées avec une température ambiante de 32°C/89,6°F et température interne de 25°C/77°F

## 6.0 - MISE EN SERVICE

### 6.1 - POSSIBLES POSITIONNEMENTS SUR LE VEHICULE

«CUBE» peut être logé dans le lieu le plus adapté aux propres exigences, de préférence sur le siège passager (où on peut le fixer au moyen de la ceinture de sécurité), mais également aux pieds du passager, sur le tunnel central, sur la couchette, ...

**ATTENTION:** Il est indispensable qu'il soit positionné en plan (inclinaison max 8°) et ne soit pas renversé.

*Voici quelques exemples ...*

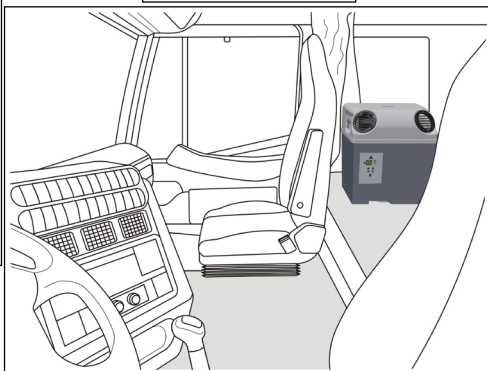
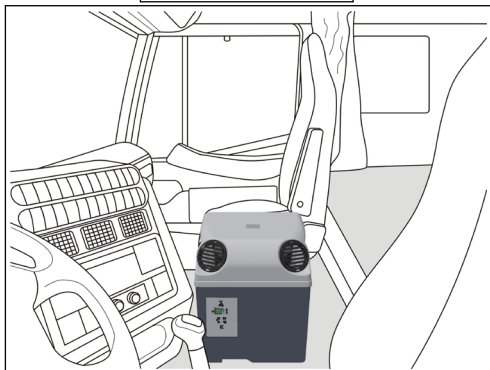
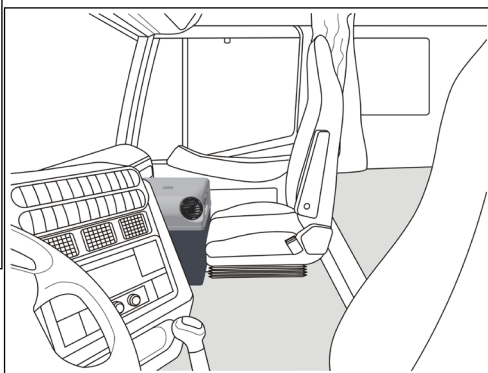
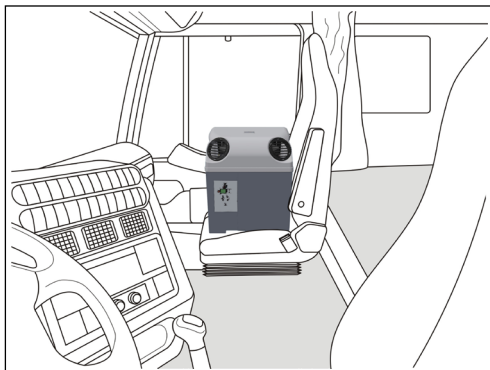

## 6.2 - FIXATION SUR LE SIEGE



**ATTENTION:** Pendant la marche il est **indispensable de fixer «CUBE»** de façon stable et sûr pour éviter toute chute accidentelle et dommage aux personnes et aux choses.



Si on opte pour le positionnement de «CUBE» sur le siège passager une modalité de fixation a été prévue au moyen de la ceinture de sécurité du véhicule.

**ATTENTION:** Si positionné sur le siège il est **indispensable de fixer** de façon stable et sûre également si le véhicule est à l'arrêt.



Si on opte pour le positionnement de «CUBE» dans une autre position on peut se servir de la large ceinture fournie pour le fixer de la meilleure façon possible.

### Fixation au moyen de la ceinture de sécurité du véhicule

- 1 Loger «CUBE» sur le siège (avec les bouches de refoulement de l'air tournées vers le conducteur).

#### Solution 1

- 2 Faire passer la ceinture de sécurité du véhicule à travers la poignée de «CUBE» près du dossier du siège : l'insérer par en dessous, l'entourer autour de la poignée et attacher la ceinture de sécurité.

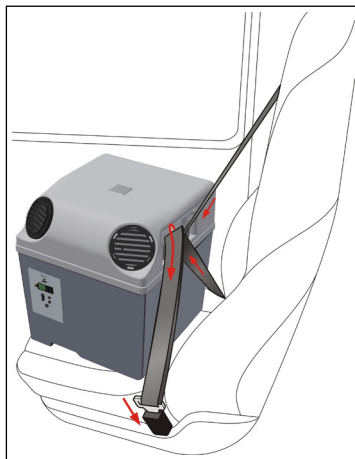
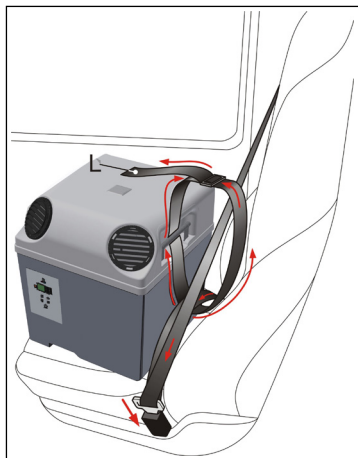

#### Solution 2

2

Dans le cas où la boucle de la ceinture ne passe pas à travers la poignée adopter la procédure suivante : attacher la ceinture de sécurité; à ce stade faire passer la large ceinture (L) fournie à travers la poignée de «CUBE» , à travers les deux bandes (horizontale et oblique) de la ceinture de sécurité et fermer l'anneau ainsi formé au moyen de la boucle de la large ceinture; serrer le plus possible pour avoir une fixation solide.

### 6.3 - RACCORDEMENTS ELECTRIQUES



Le raccordement électrique de «CUBE» est relativement simple mais en cas de doute contacter un atelier spécialisé ou à un atelier autorisé INDEL B .

On peut choisir entre trois modalités de raccordement:

- à la **prise de courant prédisposée pour les appareils** type machines à café, bouilloires à eau, etc. (normalement option du véhicule) ; dans le cas où elle soit présente, **vérifier qu'elle ait un débit en courant adéquat à l'absorption et dans tous les cas >45A.**
- aux **points d'alimentation et masse** que dans la plupart des véhicules sont présents en cabine (normalement derrière le tableau de bord côté passager dans la zone relais et fusibles); cette solution a l'avantage d'avoir l'alimentation de «CUBE» toujours prête.
- **directement à la batterie du véhicule**; cette solution a l'avantage de ne devoir rien démonter à l'intérieur de la cabine mais on aura une rallonge qui devra arriver à alimenter «CUBE» en cabine.



Dans le cas où l'on doit déplacer «CUBE» d'un premier véhicule à un second il est possible, pour le raccordement électrique, que l'on nécessite d'une bride (G.1) pour ne pas devoir démonter celle déjà raccordée sur le premier véhicule. A ce propos contacter INDEL B .

#### Modalité de raccordement à la prise de courant prévue pour les appareils:



**ATTENTION:** dans le cas où soit présente la prise de courant, **vérifier qu'elle ait un débit en courant adéquat à l'absorption et dans tous les cas >45A.**

La contrepartie de la prise n'est pas fournie avec «CUBE» (contacter le service d'assistance du constructeur du véhicule).

1

Couper et éliminer les œillets aux bornes des câbles rouge et noir de la bride (G.1).

2

Raccorder la contrepartie acquise aux câbles rouge et noir de la bride (G.1) à la place des œillets éliminés.

2

Raccorder la contrepartie de la bride (G.1) à la prise de courant prévue.

4

Raccorder la rallonge (G.2) à la bride (G.1) et à «CUBE» .

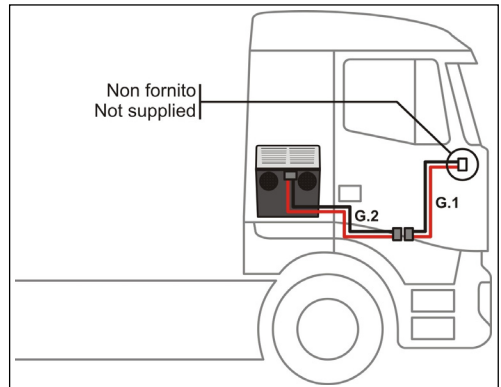



Modalité de raccordement aux **points d'alimentation et masse**

Normalement les véhicules en cabine ont un ou plusieurs points où arrive l'alimentation à 12V directement de la batterie ; ces points sont prévus pour le branchement d'appareils, de façon à ne pas devoir aller jusqu'à la batterie.

Normalement ils sont derrière le tableau de bord côté passager dans la zone relais et fusibles et sont reconnaissables parce que dotés de câbles de grandes dimensions..

1 Identifier le **pôle positif + (câble rouge)** et le point de **masse - (câble noir)**.

2 Raccorder les œilletons de la bride (**G.1**) du câblage de alimentation aux pôles relatifs (**câble rouge + / câble noir -**).

3 Faire coulisser la bride (**G.1**) par exemple derrière le tableau de bord, jusque sous le tapis et la laisser définitivement.

En laissant la bride raccordée de façon permanente on a l'avantage d'avoir l'alimentation de «**CUBE**» toujours disponible.

4 Raccorder la rallonge (**G.2**) à la bride (**G.1**) et à «**CUBE**»

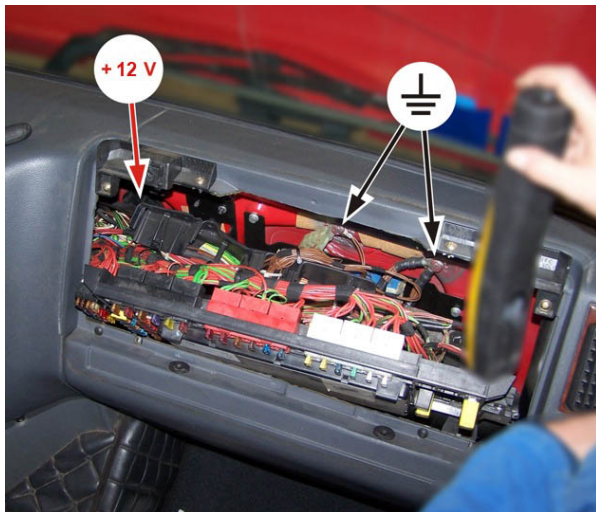
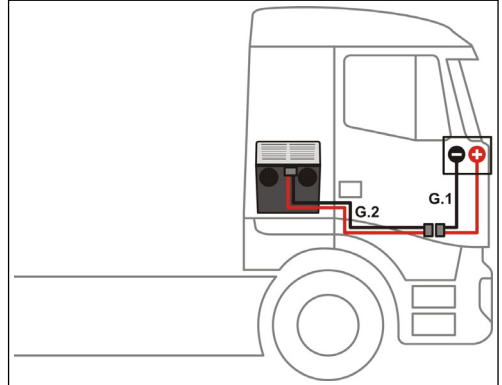

Modalité de raccordement **directement à la batterie du véhicule**:

1 Identifier le **pôle positif +** et le **pôle négatif -** de la batterie du véhicule.

2 Raccorder les œillets de la bride (G.1) du câblage d'alimentation aux pôles relatifs (**câble rouge + / câble noir -**).  
Il faut la laisser la bride (G.1) raccordée définitivement à la batterie.

3 Raccorder les œillets de la bride (G.1) du câblage d'alimentation aux pôles relatifs (**câble rouge + / câble noir -**).  
Il faut la laisser la bride (G.1) raccordée définitivement à la batterie.

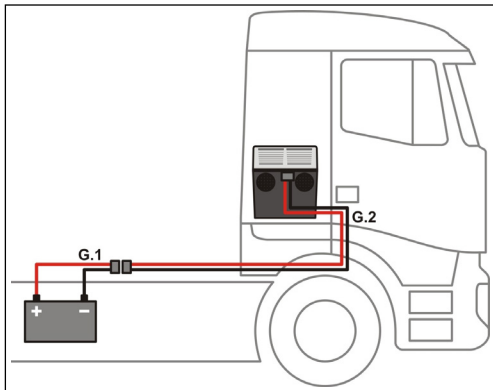

#### 6.4 - TUBES

Pour le fonctionnement il est indispensable de raccorder les tubes entre «**CUBE**» et les divers composants.

Les tubes flexibles (B) de «**CUBE**» ont la capacité de s'étirer et rétrécir pour mieux répondre aux exigences de l'utilisateur; ainsi faisant ils permettent de loger «**CUBE**» dans la position la plus adaptée.

Dans le positionnement des tubes il est toutefois opportun de suivre quelques simples indications pour obtenir le meilleur rendement.

Les tubes peuvent être étirés ou raccourcis simplement en les tirant à partir des extrémités avec les mains, peuvent également être courbés au choix pour obtenir le parcours optimal.

Pour pouvoir fixer les tubes à «**CUBE**» et aux autres composants (per exemple au snorkel) il faut loger les embouchures (C) aux extrémités :

- étendre l'extrémité du tube pour une longueur égale à la hauteur de l'embouchure;
- chausser l'embouchure sur l'extrémité du tube en tournant dans le sens contraire des aiguilles d'une montre (comme si on les vissait);
- s'arrêter quand l'extrémité du tube arrive à l'extrémité de l'embouchure.

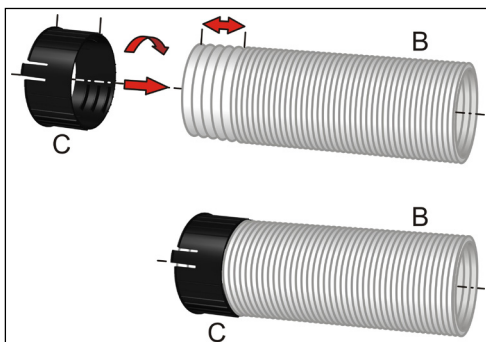

Pour raccorder les tubes flexibles (B) de «CUBE» il suffit encastrer les ailettes des embouchures (C) dans les fentes prédisposées sur les divers composants et s'assurer d'entendre «CLICK».

Pour débrancher les tubes il suffit faire pression sur les ailettes des embouchures (C) et simultanément tirer en arrière.

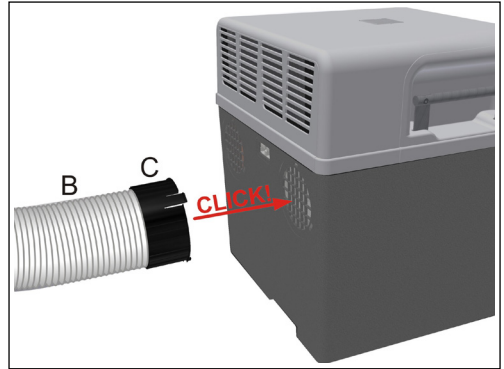

En choisissant le parcours des tubes est indispensable opter pour celui le plus court possible: il est préférable d'avoir des **tubes courts** plutôt que longs.

Sur le parcours des tubes le nombre de courbes doit être le plus petit possible et les rayons de cintrage doivent être grands : il est préférable d'avoir **quelques courbes et amples** plutôt que nombreuses et étroites ; ainsi faisant le passage de l'air est facilité.

Prêter également une grande attention à **ne pas provoquer d'écrasements ou rétrécissements**.

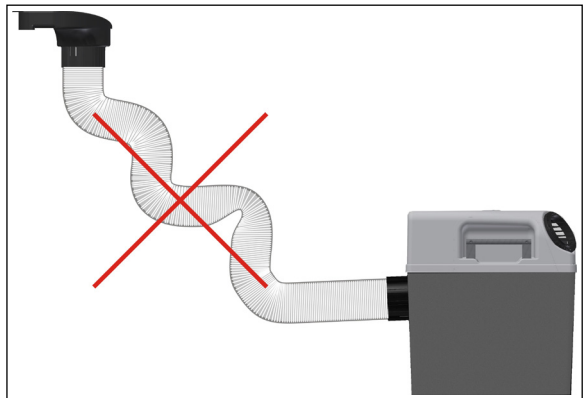

## 6.5 - JOINT SUR LE VITRE

Pour le fonctionnement de «CUBE» il est nécessaire de raccorder les tubes flexibles (B); ceux-ci devront être fixés dans la partie arrière de «CUBE» et portés sur la vitre latérale pour l'échange de l'air où ils seront fixés à celle-ci au moyen d'un snorkel (E) et un joint (F).

La solution avec les tubes fixés à la vitre est celle standard mais on pourrait opter également pour des solutions alternatives (per exemple avec les tubes amenés à la trappe de la cabine).

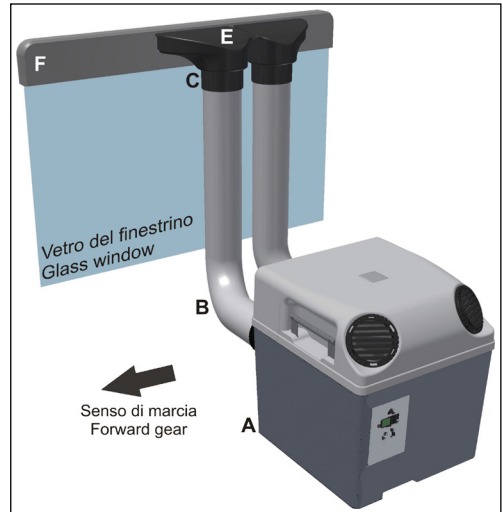

**ATTENTION: pendant la marche** il est indispensable que la visibilité aux rétroviseurs et à travers la vitre latérale NE SOIT PAS REDUITE. Dans ce but opter pour le positionnement de tubes, snorkel et joint de façon la moins envahissante possible; si la visibilité n'est pas garantie **déplacer** «CUBE» et les composants relatifs en position adaptée

Le joint (F) doit être fixé sur la vitre ; il est doté de deux ouvertures dans lesquelles s'encastrent le snorkel (E) auquel seront raccordés les tubes flexibles (B) au moyen des embouchures (C).

Le joint a les deux ouvertures placées en mode asymétrique de façon à permettre (en tournant le joint de 180°) le positionnement du snorkel (et des tubes) plus en avant ou en arrière par rapport au sens de marche.

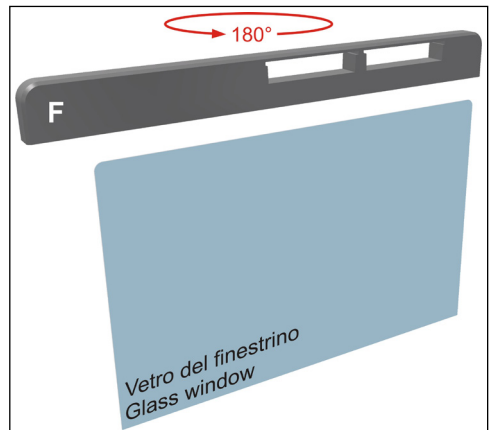
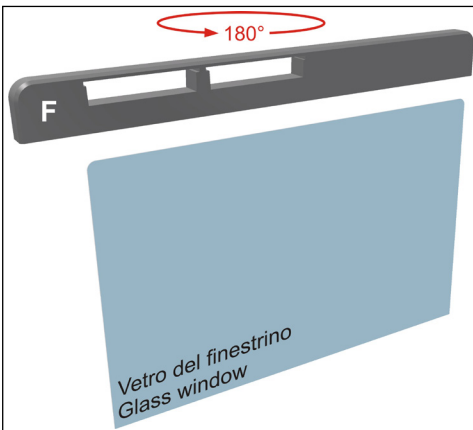

La partie inférieure du joint (F) est dotée d'une rainure le long de toute sa longueur; celle-ci devra être encastrée sur la partie supérieure de la vitre.

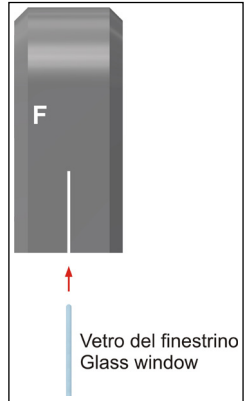

Positionner le joint (F) contre la partie supérieure de la vitre (en tenant compte de ce qui est dit précédemment), marquer et couper à mesure selon le profil de la vitre.

1

**Il est conseillé de conserver les parties coupées pour d'éventuelles utilisations futures (par exemple sur un autre véhicule). Il est possible de coller les parties avec de la colle adéquate.**



Dans le cas où l'on doit déplacer «CUBE» d'un véhicule à un autre (si le second est un modèle différent du premier) il pourrait être nécessaire de se doter d'un joint (F) à modeler en fonction de la configuration de la nouvelle vitre. A ce propos contacter INDEL B.

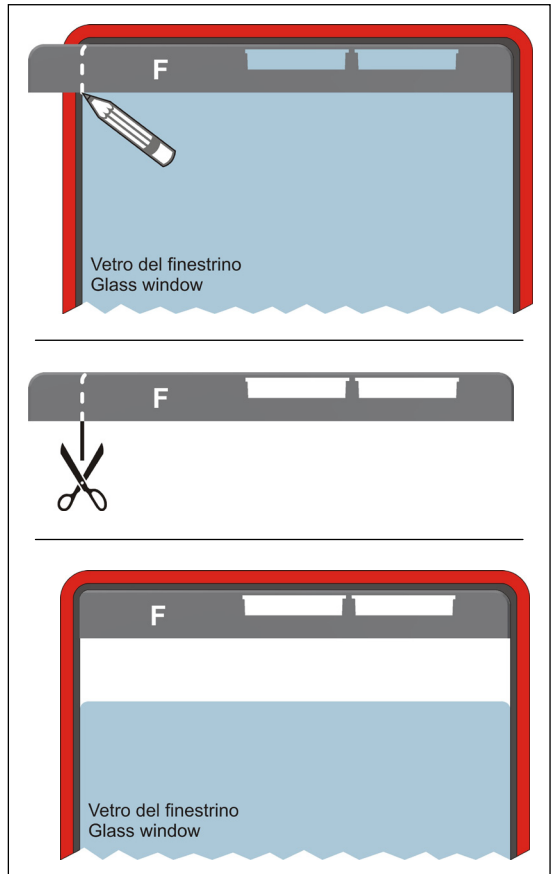

FR

2 Loger le snorkel (E) sur le joint (F) en insérant les bouches du diffuseur dans les ouvertures du joint.

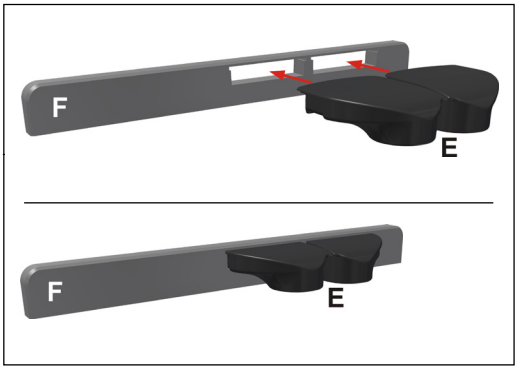

3 Abaisser d'environ 20 cm la vitre et loger le joint (F) muni de snorkel (E) sur celui-ci, en encastrant la vitre dans la rainure du joint.

4 Lever la vitre jusqu'à que le joint (F) aille en butée sur le joint original du vitre.

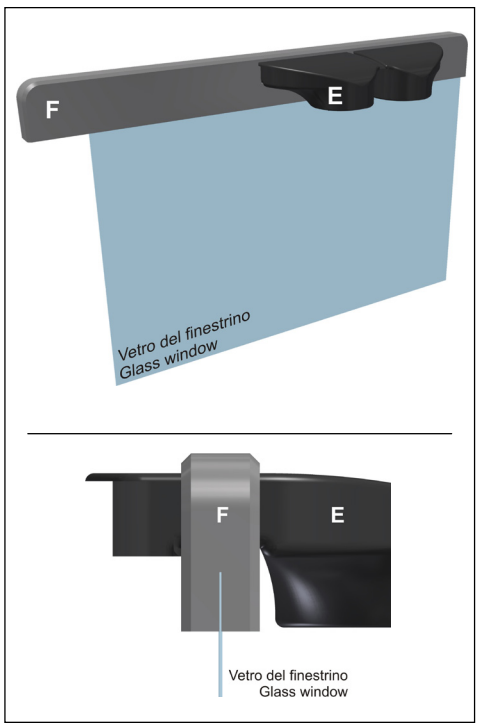
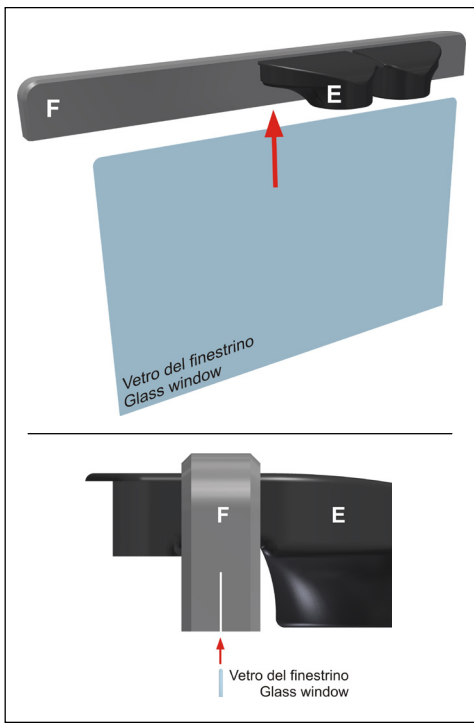

## 6.6 – MODALITE DE FONCTIONNEMENT (FROID OU CHAUD)

“**CUBE**” peut fonctionner en deux modalités: **FROID** ou **CHAUD**.

En fonction de la modalité de fonctionnement choisie, on doit effectuer le raccordement des tubes.



**ATTENTION:** Il est indispensable que toutes les ouvertures de refolement et aspiration air de «**CUBE**» soient maintenues sans obstacles ni obstructions; positionner «**CUBE**» dans un lieu où il y ait assez d'espace autour, où il n'y ait pas pour exemple des rideaux à proximité ; ne pas poser de vêtements, toiles, chiffons et toute autre chose qui empêche une aération correcte.

**MODALITE FROID :** raccorder les 2 tubes flexibles (**B**) entre “**CUBE**” (ouvertures 3 et 4) et le snorkel (**E**) au moyen des embouchures (**C**) placées aux extrémités des tubes. **L'air froid sortira des bouches 1 et 2.**

En voulant diffuser de l'air en position déportée, raccorder également les autres (1 ou 2) tubes (**B**) fournis, en les fixant aux bouches (**1 et 2**) de refolement air.

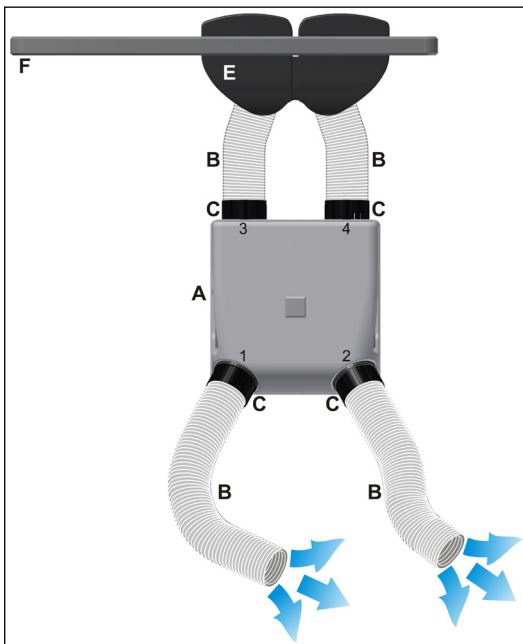
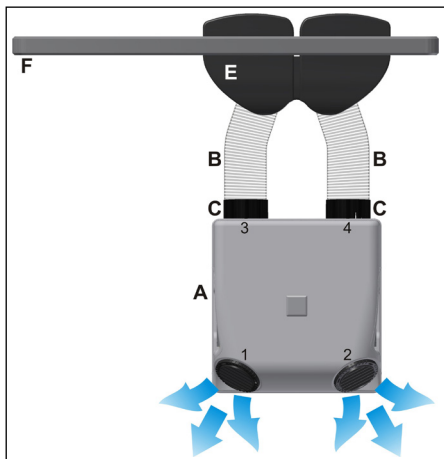

**MODALITE CHAUD:** raccorder 1 tube flexible (B) entre une bouche (1 ou 2) de refoulement air et l'ouverture 3; la bouche (1 ou 2) de refoulement air **non utilisée** devra être obstruée à l'aide du bouchon (D) inséré dans l'embouchure (C). L'air chaud sortira de l'ouverture 4.

Dans cette modalité le snorkel (E) n'est pas utilisé.

En voulant diffuser de l'air en position déportée, raccorder également un autre tube (B) fourni, en le fixant à l'ouverture 4.

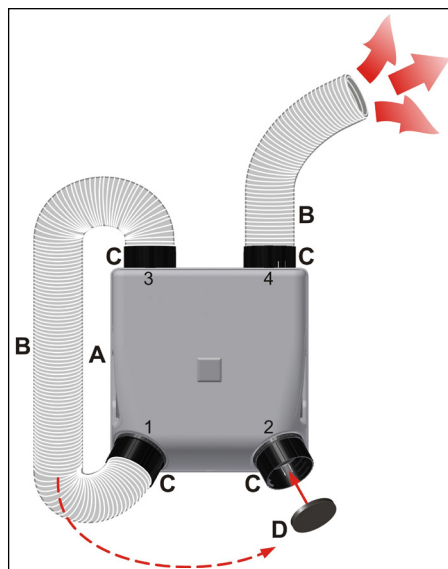
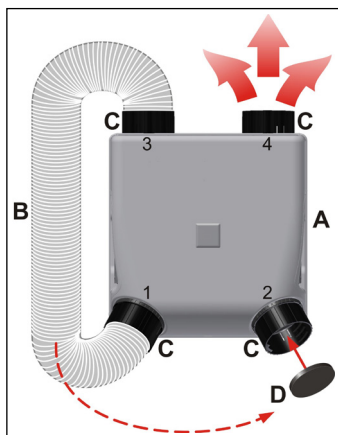

## 7.0 - FONCTIONNEMENT

Le fonctionnement de «CUBE» peut être géré directement du panneau des commandes ou à distance à travers la télécommande.













La télécommande gère les fonctions principales mais la modification des configurations standards peut être effectuée uniquement à travers le panneau de contrôle.



**ATTENTION:** la modification des configurations standards doit être effectuée par du personnel qualifié et préparé en la matière. Toute modification effectuée avec le libre arbitre pourrait causer des problèmes à «CUBE» et/ou au véhicule.







## 7.1 - FONCTIONS PRINCIPALES

|   |   |            |   |            |   |             |  |
|---|---|------------|---|------------|---|-------------|--|
| <p><b>ON – OFF</b></p>       | <p>- Une pression <b>rapide</b> sur la touche allume / éteint <b>“CUBE”</b>.<br/>L'installation allumée sur l'afficheur apparaît toujours la dernière température configurée.</p> <p>- Une pression &gt; <b>1 seconde</b> sur la touche effectue le passage de modalité <b>FROID</b>  à modalité <b>CHAUD</b>  et vice-versa. L'icone relative s'allume.<br/>Après l'extinction, au rallumage de <b>«CUBE»</b>, est maintenue la dernière modalité configurée.<br/>Le passage de la modalité <b>FROID</b>  à la modalité <b>CHAUD</b>  et vice-versa n'est gérée en mode automatique.</p>   |            |   |            |   |             |  |
| <p><b>MODE</b></p>           | <p>- à chaque pression sur la touche on passe d'une modalité à une autre entre <b>MIN</b>, <b>AUTO</b> et <b>MAX</b>. L'icone relative s'allume.</p> <table border="1" data-bbox="227 438 1049 790"> <tr> <td data-bbox="227 438 313 526"><b>MIN</b></td> <td data-bbox="313 438 1049 526">Correspond à la puissance <b>minimum</b> de <b>«CUBE»</b> (rendement minimum et vitesse minimum du compresseur - le temporisateur est configuré sur <b>6 heures</b> de fonctionnement, au terme desquels <b>«CUBE»</b> s'éteint automatiquement). (Le temporisateur est modifiable avec le paramètre <b>P0</b> – voir modification configurations).</td> </tr> <tr> <td data-bbox="227 526 313 614"><b>MAX</b></td> <td data-bbox="313 526 1049 614">Correspond à la puissance <b>maximum</b> de <b>«CUBE»</b> (rendement maximum et vitesse maximum du compresseur - le temporisateur est configuré sur <b>4 heures</b> de fonctionnement, au terme desquels <b>«CUBE»</b> s'éteint automatiquement). (Le temporisateur est modifiable avec le paramètre <b>P1</b> – voir modification configurations).</td> </tr> <tr> <td data-bbox="227 614 313 790"><b>AUTO</b></td> <td data-bbox="313 614 1049 790">La gestion est <b>automatique</b> (le rendement et la vitesse du compresseur sont gérées en mode automatique en fonction de la température demandée par l'utilisateur à la température relevée- le temporisateur est configuré sur <b>6 heures</b> de fonctionnement, au terme desquels <b>«CUBE»</b> s'éteint automatiquement). (Le temporisateur est modifiable avec le paramètre <b>P0</b> - voir modification configurations).<br/><br/>Si de la modalité <b>AUTO</b> on appuie une des touches <b>VENTILATION</b>  on passe à la modalité <b>MAN</b>.</td> </tr> </table> <p>- l'installation éteinte, si on appuie sur la touche <b>MODE</b>, on active la modalité d'<b>ALLUMAGE RETARDEE</b> et l'icone relative  s'allume : <b>«CUBE»</b> s'allumera automatiquement après un certain nombre d'heures, visualisé sur l'afficheur ; le nombre d'heures peut être réglé de <b>1 à 99</b> à travers les touches <b>TEMPÉRATURE</b>  (+ / -).</p> | <b>MIN</b> | Correspond à la puissance <b>minimum</b> de <b>«CUBE»</b> (rendement minimum et vitesse minimum du compresseur - le temporisateur est configuré sur <b>6 heures</b> de fonctionnement, au terme desquels <b>«CUBE»</b> s'éteint automatiquement). (Le temporisateur est modifiable avec le paramètre <b>P0</b> – voir modification configurations). | <b>MAX</b> | Correspond à la puissance <b>maximum</b> de <b>«CUBE»</b> (rendement maximum et vitesse maximum du compresseur - le temporisateur est configuré sur <b>4 heures</b> de fonctionnement, au terme desquels <b>«CUBE»</b> s'éteint automatiquement). (Le temporisateur est modifiable avec le paramètre <b>P1</b> – voir modification configurations). | <b>AUTO</b> | La gestion est <b>automatique</b> (le rendement et la vitesse du compresseur sont gérées en mode automatique en fonction de la température demandée par l'utilisateur à la température relevée- le temporisateur est configuré sur <b>6 heures</b> de fonctionnement, au terme desquels <b>«CUBE»</b> s'éteint automatiquement). (Le temporisateur est modifiable avec le paramètre <b>P0</b> - voir modification configurations).<br><br>Si de la modalité <b>AUTO</b> on appuie une des touches <b>VENTILATION</b>  on passe à la modalité <b>MAN</b> . |
| <b>MIN</b>  | Correspond à la puissance <b>minimum</b> de <b>«CUBE»</b> (rendement minimum et vitesse minimum du compresseur - le temporisateur est configuré sur <b>6 heures</b> de fonctionnement, au terme desquels <b>«CUBE»</b> s'éteint automatiquement). (Le temporisateur est modifiable avec le paramètre <b>P0</b> – voir modification configurations).   |            |   |            |   |             |  |
| <b>MAX</b>  | Correspond à la puissance <b>maximum</b> de <b>«CUBE»</b> (rendement maximum et vitesse maximum du compresseur - le temporisateur est configuré sur <b>4 heures</b> de fonctionnement, au terme desquels <b>«CUBE»</b> s'éteint automatiquement). (Le temporisateur est modifiable avec le paramètre <b>P1</b> – voir modification configurations).   |            |   |            |   |             |  |
| <b>AUTO</b>   | La gestion est <b>automatique</b> (le rendement et la vitesse du compresseur sont gérées en mode automatique en fonction de la température demandée par l'utilisateur à la température relevée- le temporisateur est configuré sur <b>6 heures</b> de fonctionnement, au terme desquels <b>«CUBE»</b> s'éteint automatiquement). (Le temporisateur est modifiable avec le paramètre <b>P0</b> - voir modification configurations).<br><br>Si de la modalité <b>AUTO</b> on appuie une des touches <b>VENTILATION</b>  on passe à la modalité <b>MAN</b> .  |            |   |            |   |             |  |
| <p><b>VENTILATION</b></p>    | <p>- à chaque pression (+ / -) correspond l'augmentation ou la baisse d'une vitesse de ventilation : on peut choisir entre <b>6 niveaux</b> de ventilation différentes. Sur l'afficheur apparaît le niveau sélectionné.</p> <p>- l'installation éteinte, si on appuie sur la touche <b>(+ / -)</b> seule la ventilation entre en service.</p>   |            |   |            |   |             |  |
| <p><b>TEMPÉRATURE</b></p>  | <p>- à chaque pression (+ / -) correspond l'augmentation ou la baisse d'un degré de température: d'un minimum de <b>17</b> à un maximum de <b>32</b>. Sur l'afficheur apparaît la température sélectionnée.</p>   |            |   |            |   |             |  |

## 7.2 - MODIFICATION CONFIGURATIONS

|  |  |
|--|--|
|  | <p><b>ATTENTION:</b> avant d'effectuer toute modification des configurations lire attentivement les notes ci-dessous.</p> <p><b>ATTENTION:</b> la modification des configurations standard doit être effectuée par du personnel qualifié et préparé en la matière. Toute modification effectuée avec le libre arbitre pourrait causer des problèmes à <b>“CUBE”</b> et/ou au véhicule.</p> |
|--|--|

|  |   |
|--|---|
|  | <p>Per Pour accéder au menu de modification on doit appuyer simultanément les touches  (+ / -) et  (+)</p> <p>l'installation éteinte.</p> <p>Pour faire défiler les divers menu utiliser les touches  (+ / -); pour choisir les valeurs choisies utiliser les touches  (+ / -).</p> <p>Les valeurs seront sauvegardées après quelques instants sans ne rien toucher.</p> <p>Si on n'appuie aucune touche on sort automatiquement du menu.</p> |
|--|---|

FR

**Les menus modifiables sont les suivants :**

|  |   |
|--|---|
| <b>P0</b> - Temporisateur (modalité MIN et AUTO) | Dans la modalité MIN et AUTO le système est configuré de default sur <b>6 heures</b> de fonctionnement. la valeur de default peut être modifiée dans ce menu. Le range de choix est de <b>1 à 99</b> heures.  |
| <b>P1</b> - Temporisateur (modalité MAX)         | Dans la modalité MAX le système est configuré par défaut sur <b>4 heures</b> de fonctionnement. La valeur par défaut peut être modifiée dans ce menu. Le range de choix est de <b>1 à 99</b> heures.  |
| <b>A2</b> - degrés Celsius et Fahrenheit         | Le système est configuré de default sur <b>degrés Celsius</b> . Dans ce menu il est possible de modifier le paramètre en <b>degrés Fahrenheit</b> .   |
| <b>A3</b> - Offset                               | Il se réfère à la différence de température lue par la sonde et la température imposée sur l'afficheur. Dans ce menu on peut modifier cette valeur de <b>-9°C à +9°C avec step de 1°C</b> .   |
| <b>A4</b> - Max vitesse ventilateur condensateur | La vitesse du ventilateur du condensateur est variable et liée au fonctionnement du compresseur. Elle est imposée par défaut à <b>100%</b> de sa potentialité. Il est possible de réduire sa vitesse maximum (par exemple si trop bruyante) en fonction du tableau ci-dessous. Les valeurs en caractère gras sont ceux par défaut.<br><br><b>ATTENTION : si la valeur de vitesse configurée s'avère être trop basse elle peut provoquer la surchauffe du compresseur avec par conséquent un arrêt du fonctionnement de l'installation (voir tableau erreurs – signal E3 - E4 - E5).</b> |

| Niveau    | Pourcentage |
|-----------|-------------|
| <b>10</b> | <b>100%</b> |
| 9         | 90%         |
| 8         | 80%         |
| 7         | 70%         |
| 6         | 60%         |
| 5         | 50%         |
| 4         | 40%         |

|  |  |
|--|--|
| <b>A5</b> - valeur économiseur de batterie | Elle est configurée par défaut à <b>10.8 Vdc</b> (Cut-out) et <b>12 Vdc</b> (Cut-in). Dans ce menu il est possible de varier ces valeurs en fonction du tableau ci-dessous. Les valeurs en caractères gras sont celles par défaut. |
|--|--|

| Vm | 24Vdc   |        |
|----|---------|--------|
|    | Cut-out | Cut-in |
| 0  | 9.8     | 12.5   |
| 1  | 10      |        |
| 2  | 10.2    |        |
| 3  | 10.4    |        |
| 4  | 10.6    |        |
| 5  | 10.8    |        |
| 6  | 11      |        |
| 7  | 11.2    |        |
| 8  | 11.4    |        |
| 9  | 11.6    |        |

| Vm        | 24Vdc   |        |
|-----------|---------|--------|
|           | Cut-out | Cut-in |
| 10        | 9.8     | 12     |
| 11        | 10      |        |
| 12        | 10.2    |        |
| 13        | 10.4    |        |
| 14        | 10.6    |        |
| <b>15</b> | 10.8    |        |
| 16        | 11      |        |
| 17        | 11.2    |        |
| 18        | 11.4    |        |
| 19        | 11.6    |        |

### 7.3 - ERREURS

Dans le cas où se produise un problème, l'installation s'arrête et sur l'afficheur est visualisé un message d'erreur mis en relief dans le tableau ci-dessous .

| Message   | Description   | Remède  |
|-----------|---|---|
| <b>E1</b> | <b>Tension batterie</b><br>(Le dispositif économiseur de batterie est intervenu. La tension est descendue en-dessous de la valeur configurée.)  | Démarrer le véhicule pour charger la batterie.  |
| <b>E2</b> | <b>Surcharge de courant du ventilateur évaporateur</b><br>(Le ventilateur de l'évaporateur surcharge la centrale outre la limite permise . Cause possible : court circuit ou un empêchement à la rotation du ventilateur.)  | Emmener au centre d'assistance autorisé.  |
| <b>E3</b> | <b>Compresseur bloqué</b><br>(Le rotor s'avère bloqué ou la pression à l'intérieur du circuit frigorigène est trop élevée.)   | L'éventuelle visualisation sur l'afficheur du signal <b>E3 - E4 - E5</b> n'est pas symptôme de panne mais c'est une procédure normale de gestion du compresseur de la part de la centrale électronique. Uniquement en cas de permanence prolongée du signal contacter le centre d'assistance autorisé.. |
| <b>E4</b> | <b>Vitesse de rotation minimum du compresseur</b><br>(Si le circuit frigorigène est surchargé, le compresseur ne réussit pas à maintenir la vitesse minimum de rotation.)   |   |
| <b>E5</b> | <b>Température élevée sur la centrale de contrôle</b><br>(Si le circuit frigorigène est surchargé ou si la température ambiante est élevée, la centrale de contrôle met en évidence cette situation.)                       |   |
| <b>E6</b> | <b>Erreur de communication</b><br>(Pas de communication entre l'afficheur et la centrale de contrôle.)  | Emmener au centre d'assistance autorisé   |
| <b>E7</b> | <b>Sonde de température</b><br>(Si la sonde est en court circuit ou n'est pas raccordée, l'installation s'arrête.)  |   |
| <b>E9</b> | <b>Surcharge de courant du ventilateur condensateur</b><br>(Le ventilateur du condensateur surcharge la centrale outre la limite autorisée. Cause possible : court circuit ou un empêchement à la rotation du ventilateur.) |   |

## 8.0 - TRANSPORT

“**CUBE**” est le premier climatiseur de stationnement en mesure d'être installé par quiconque et **déplacé** d'un véhicule à un autre sans l'intervention d'un technicien spécialisé.

Pour faciliter les opérations de transport a été prévue une large ceinture (**L**); on doit la faire passer à travers les poignées puis la bloquer à la longueur désirée au moyen de la boucle.

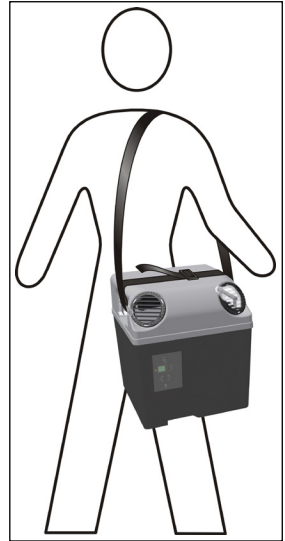
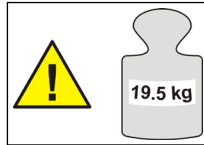

Outre déplacer «**CUBE**» d'un véhicule à un autre il est nécessaire de déplacer également les accessoires qui le complètent.

Évidemment le joint (**F**) pour la vitre est un élément qui, une fois façonné pour un véhicule déterminé, devient spécifique pour celui-ci; à ce sujet a été créé un «kit joint». Pour plus de renseignements contacter INDEL-B.

Ce qui vaut également pour le câblage (**G**) qui, pour des configurations déterminées, une fois installé peut devenir peu pratique à démonter à chaque fois ; à ce sujet a été créé un «kit câblage». Pour plus de renseignements contacter INDEL B .

## UNIQUEMENT POUR LES VENTES DANS L'UNION EUROPÉENNE (UE)

Le télécommande est marqué conformément à la Directive Européenne 2012/19/EU (WEEE) et au décret RAEE 49/2014. Le symbole figurant sur le produit indique qu'il ne doit pas être traité comme déchet domestique. Veiller à ce que ce produit ne soit pas éliminé conjointement aux déchets urbains mais traité comme DEEE.



# BEDIENUNGSANLEITUNG

# SW CUBE 12V

## 1.0 - BEMERKUNGEN UND ALLGEMEINE HINWEISE



Lesen Sie diese Anleitung bitte aufmerksam durch, bevor Sie das Gerät in Betrieb nehmen.

Zur Inbetriebnahme muss man sich sorgfältig an die in dieser Anleitung enthaltenen Anweisungen halten.

Der Hersteller weist bei Personen- und Sachschäden, die durch bestimmungswidrige Inbetriebnahmen oder Veränderungen an der Anlage hervorgerufen wurden, jegliche Haftung von sich.

Die Inbetriebnahme von "CUBE" kann mit geringen „Heimwerker“-Kenntnissen erfolgen, im Zweifelsfall oder bei Fragen sollte man sich jedoch an den Kundendienst von INDEL-B oder an eine Fachwerkstatt wenden.



Bei der Verlagerung von "CUBE" in ein anderes Fahrzeug ist auf die zugeführte Versorgungsspannung sowie auf die Stromabsorption zu achten. Siehe Abschnitt der technischen Eigenschaften.

"CUBE" darf ausschließlich zu den vom Hersteller vorgesehenen Zwecken verwendet werden und es dürfen keine Veränderungen oder Verwandlungen an dem Gerät erfolgen.

Bei veränderten oder verwandelten Anlagen werden von INDEL-B weder die Garantie noch die Schäden anerkannt.



Die Anlage ist nicht zur Verwendung in potentiell explosiven Räumen konzipiert.



Die Anlage ist nicht für den Einsatz in salzhaltiger Luft konzipiert.

Die Angaben von RECHTS und LINKS beziehen sich auf die Fahrerposition.



**VOR DER INBETRIEBNAHME VON "CUBE" ODER VOR WARTUNGSARBEITEN MÜSSEN SÄMTLICHE VERBINDUNGSKABEL MIT DER FAHRZEUGBATTERIE ODER ANDERWEITIGEN ENERGIEQUELLEN GETRENNT WERDEN.**



Bei der Führung von elektrischen Kabeln über scharfe Kanten sind Schutzhöhre oder entsprechende Kabelkanäle zu verwenden.



Die elektrischen Kabel sind gut zu befestigen, wobei besonders auf deren Verlauf in der Nähe von leitenden Metallteilen zu achten ist, ein Kontakt mit scharfen Gegenständen ist zu vermeiden.



Schließen Sie "CUBE" an die Fahrzeugversorgung an und schützen Sie das System durch eine Sicherung.



Nähern Sie sich mit Ihren Händen nicht den Lüftungklappen und vermeiden Sie die Berührung der Anlage mit fremden Gegenständen.



Das Gewicht von "CUBE" beträgt 19,5 kg. Wenden Sie bei der Handhabung, Installation oder Verwendung sämtliche Vorsichtsmaßnahmen an, um ein Herunterfallen, Beschädigungen oder Brüche zu vermeiden.



Bei sich in Bewegung befindlichem Fahrzeug muss "CUBE" gut gesichert sein: durch die Befestigung mit dem Fahrzeugsicherheitsgurt (bei einer Unterbringung auf dem Sitz), anhand des mitgelieferten Gurtes oder auf sonstige Art, wenn er an anderen Stellen untergebracht ist.



Wenn "CUBE" auf dem Sitz positioniert ist, muss er entsprechend sicher befestigt sein (auch bei stillstehendem Fahrzeug): durch eine Befestigung mit dem Fahrzeugsicherheitsgurt, anhand des mitgelieferten Gurtes oder auf sonstige Art und Weise.



Beim Kippen der Kabine muss "CUBE" gut gesichert sein: durch eine Befestigung mit dem Fahrzeugsicherheitsgurt (bei einer Unterbringung auf dem Sitz), anhand des mitgelieferten Gurtes oder auf sonstige Art, wenn er an anderen Stellen untergebracht ist.



Bei der Wäsche des Fahrzeuges müssen die Komponenten des "CUBE" entfernt werden, die am Fenster, an der Kabinenluke oder an anderen Stellen befestigt sind, an denen große Mengen Wasser eindringen können.

Das Verpackungsmaterial muss gemäß den geltenden Vorschriften entsorgt und getrennt werden, falls Mülltrennung besteht.

Für die Bestellung von Ersatzteilen ist der Kundendienst von INDEL-B zuständig.

## 2.0 - ALLGEMEINE BESCHREIBUNG

“**CUBE**” ist das erste Standklimagerät, das **problemlos in Betrieb genommen** und **ohne fachmännische Hilfe** von einem Fahrzeug ins andere **verlagert** werden kann; sein “Heimwerker“-Charakter macht es flexibel und wirtschaftlich.

“**CUBE**” ist in jeder Hinsicht ein **Klimagerät** und somit der ideale Begleiter für die Reise und vor allen Dingen bei der Rast; seine Eigenschaften gestalten die Pausen sowohl tagsüber als auch nachts angenehmer und erholsamer und die Reise sicherer.

“**CUBE**” ist sowohl bei den Pausen (bei denen er sich als ideal erweist) als auch auf der Fahrt einsetzbar, um einen zusätzlichen Beitrag zur Fahrzeugklimaanlage zu leisten.

Neben der Kühlung an heißen Tagen kann “**CUBE**” bei sinkenden Temperaturen auch als Heizung verwendet werden, falls in der Kabine eine höhere Temperatur erwünscht ist.

Die Inbetriebnahme von “**CUBE**” ist relativ einfach und für die Kabine nicht invasiv, folglich wird die Ästhetik des Fahrzeuges nicht beeinträchtigt und die Luke ist weiterhin benutzbar.

“**CUBE**” ist werkseitig mit dem Kühlmittel **R134a** gefüllt und somit umweltfreundlich.

“**CUBE**” kann den Bedürfnissen entsprechend individuell, vorzugsweise aber auf dem Beifahrersitz (wo er mithilfe des Sicherheitsgurtes befestigt werden kann), und auch zu Füßen des Beifahrers oder auf dem Mittelkanal, auf der Pritsche, etc. ..., untergebracht werden.

**DAS ist “CUBE”!**



### 3.0 - LIEFERUMFANG

| DESCRIPTION              | Q.TY | REF. | IMAGE   |
|--------------------------|------|------|---|
| Standklimagerät "CUBE"   | 1    | A    |    |
| Schlauch                 | 4    | B    |    |
| Mundstück                | 8    | C    |    |
| Stopfen                  | 1    | D    |    |
| Schnorchel               | 1    | E    |    |
| Fensterdichtung          | 1    | F    |    |
| Netzkabel                | 1    | G    |  |
| Fernbedienung            | 1    | H    |  |
| Batterie 1.5 V (Typ AAA) | 2    | I    |  |
| Tragegurt                | 1    | L    |  |
| Betriebsanleitung        | 1    | M    |  |



## 4.0 - ABMESSUNGEN

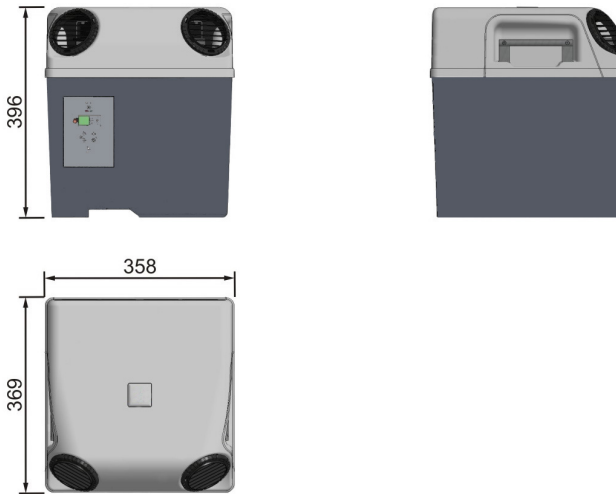

## 5.0 - TECHNISCHE EIGENSCHAFTEN

PATENT EINGEREICHT

|                          |                       |
|--------------------------|-----------------------|
| Betriebsart kalt/warm    | ja                    |
| Kühlleistung             | 950 W (3250 BTU/h)    |
| Heizleistung             | 300 W                 |
| Versorgung               | 12 V cc               |
| Maximale Stromabsorption | 44 A/Std*             |
| Luftleistung             | 450 m <sup>3</sup> /h |
| Kühlmitteltyp            | R134a                 |
| Kühlmittelmenge          | 220 g                 |
| CO2 äquivalent           | 0,315 t               |
| Gewicht                  | 19,5 kg               |
| Anzahl der Gebläsestufen | 6 im Kühlbetrieb      |
| Kompressor               | Secop BD350GH         |
| Batterieschutz           | ja                    |
| Fernbedienung            | ja                    |
| Zeitschaltuhr            | ja                    |

(\* ) Angegebenen Daten bei einer Außentemperatur von 32°C/89,6°F und einer Innentemperatur von 25°C/77°F

## 6.0 - INBETRIEBNAHME

### 6.1 - MÖGLICHE POSITIONIERUNGEN IM FAHRZEUG

“CUBE” kann den Bedürfnissen entsprechend individuell, vorzugsweise jedoch auf dem Beifahrersitz (wo er mithilfe des Sicherheitsgurtes befestigt werden kann), und auch zu Füßen des Beifahrers oder auf dem Mittelkanal, auf der Pritsche, etc. ..., untergebracht werden.

**ACHTUNG:** er muss in jedem Fall eben aufgestellt werden (max. Neigung 8°) und darf nicht gestürzt werden.

*Hier einige Beispiele ...*

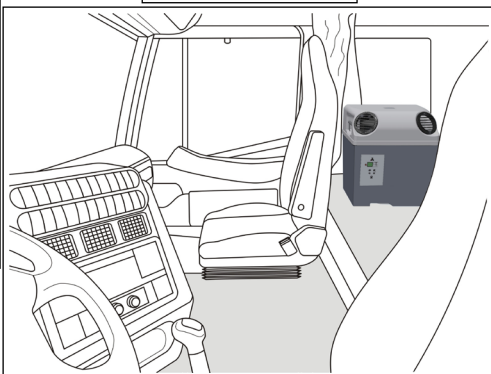
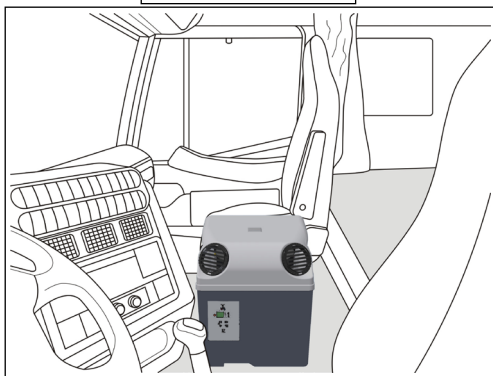
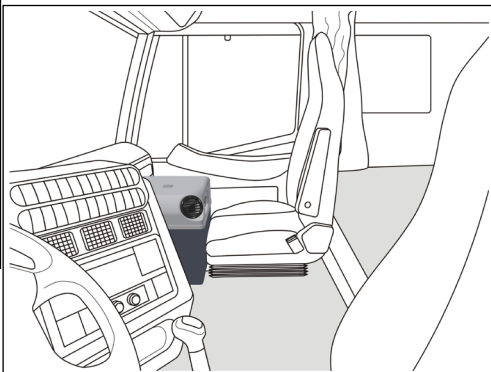
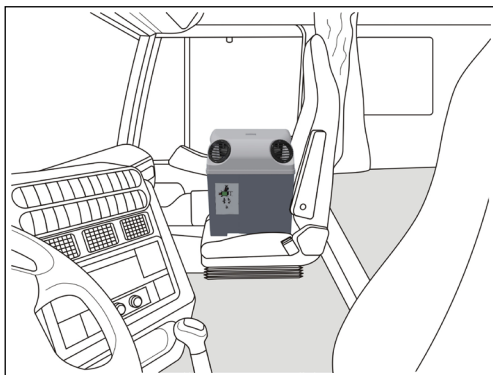

## 6.2 - BEFESTIGUNG AUF DEM SITZ



**ACHTUNG:** während der Fahrt **muss** "CUBE" stabil und sicher befestigt sein, um ein zufälliges Herunterfallen sowie Sach- oder Personenschäden zu vermeiden.



Zur Befestigung von "CUBE" auf dem Beifahrersitz ist der Fahrzeugsicherheitsgurt vorgesehen.

**ACHTUNG:** bei der Befestigung auf dem Sitz **muss** "CUBE" auch bei stillstehenden Fahrzeug stabil und sicher befestigt sein.



Bei der Unterbringung von "CUBE" an einem anderen Standort kann der mitgelieferte Trageriemen zur Befestigung mitverwendet werden.

### Befestigung anhand des Fahrzeugsicherheitsgurtes

- 1 "CUBE" auf dem Sitz abstellen (mit zum Fahrer gerichteten Luftauslassöffnungen).

#### Lösung 1

- 2 Den Fahrzeugsicherheitsgurt von unten durch den zur Sitzlehne gerichteten Griff des "CUBE" führen, um den Griff herumwickeln und anstecken.

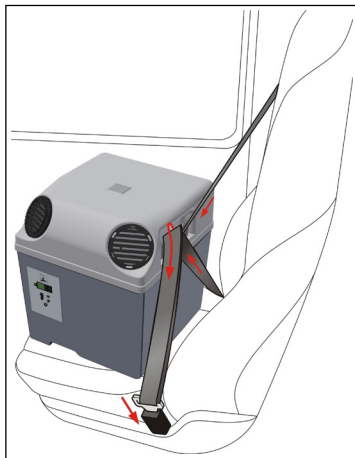
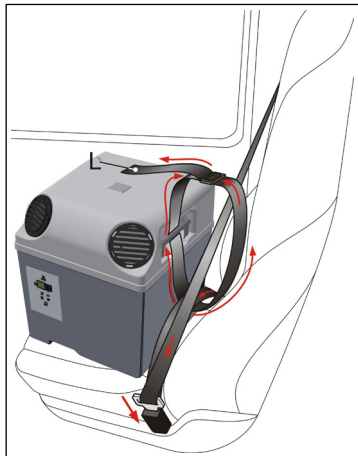

#### Lösung 2

2

Falls der Gurtstecker nicht durch den Griff passt, ist folgendermaßen vorzugehen: den Sicherheitsgurt anstecken; sodann den mitgelieferten Tragegurt (L) durch den Griff von "CUBE" und durch die beiden Sicherheitsgurteile (horizontal und schräg) führen und die so geformte Schlaufe mithilfe der Tragegurtschnalle schließen; so gut wie möglich festzurren, um eine sichere Befestigung zu erhalten.

### 6.3 - ELEKTRISCHE ANSCHLÜSSE



Der elektrische Anschluss von **“CUBE”** ist relativ einfach. In Zweifelsfällen sollte man sich jedoch an eine Fachwerkstatt oder an eine Vertragswerkstatt von INDEL-B wenden.

Es gibt drei Anschlussmöglichkeiten:

- an die **Steckdose für Zusatzgeräte** wie Kaffeemaschine, Wasserehitzer, etc. (normalerweise handelt es sich dabei um eine Zusatzausstattung beim Fahrzeug); falls vorhanden, **muss festgestellt werden, ob sie über eine entsprechende Stromleistung von mindestens 45A verfügt.**

- an den **Speisungs- und Erdungspunkten**, die sich bei den meisten Fahrzeugen in der Kabine befinden (normalerweise hinter dem Armaturenbrett auf der Beifahrerseite im Relais- und Sicherungsbereich); diese Lösung besitzt den Vorteil, dass **“CUBE”** ständig betriebsbereit ist.

- **direkt an der Fahrzeugbatterie**; diese Lösung besitzt den Vorteil, dass in der Kabine keine Arbeiten vorzunehmen sind, da **“CUBE”** durch ein Verlängerungskabel in der Kabine versorgt wird.



Falls **“CUBE”** in ein anderes Fahrzeug verlagert werden muss, ist für den Elektroanschluss ein weiterer Flansch (**G.1**) zu verwenden, damit der bereits angeschlossene Flansch nicht entfernt werden muss. In diesem Fall ist INDEL-B zu interpellieren.

#### Anschluss an die Steckdose für Zusatzgeräte:



**ACHTUNG:** bei vorhandener Steckdose **muss festgestellt werden, ob eine entsprechende Stromleistung von mindestens 45A vorhanden ist.**

Das Gegenstück ist **nicht** im Lieferumfang von **“CUBE”** *enthalten* (wenden Sie sich dafür bitte an den Kundendienst des Fahrzeugherstellers).

1

Die Ösen an dem roten und dem schwarzen Kabel des Flansches (**G.1**) abschneiden und entfernen.

2

Das erworbene Gegenstück anstelle der entfernten Ösen an das rote und das schwarze Kabel des Flansches (**G.1**) anschließen.

2

Das Flanschgegenstück (**G.1**) an der entsprechenden Steckdose anschließen.

4

Die Verlängerung (**G.2**) an Flansch (**G.1**) und **“CUBE”** anschließen.

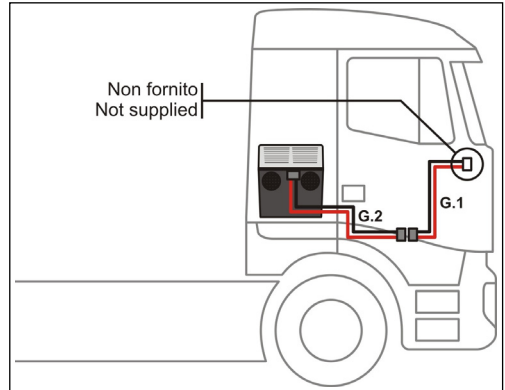

## Anschluss an den Speisungs- und Erdungspunkten:

Normalerweise verfügen die Fahrzeuge in der Kabine über einen oder mehrere Punkte, an denen von der Batterie eine direkte Versorgung mit 12V erfolgt; diese Punkte sind für Zusatzgeräte vorgesehen, um einen direkten Anschluss an der Batterie zu vermeiden.

In der Regel befinden sich diese hinter dem Armaturenbrett auf der Beifahrerseite im Relais- und Sicherungsbereich und sind daran erkennbar, dass sie über dicke Kabel verfügen.

1 Stellen Sie **den Pluspol + (rotes Kabel)** und die **Erdung - (schwarzes Kabel)** fest.

2 Verbinden Sie die Ösen des Flansches (**G.1**) vom Speisungskabel mit den entsprechenden Polen (**rotes Kabel + / schwarzes Kabel -**).

3 Schieben Sie den Flansch (**G.1**) beispielsweise hinter das Armaturenbrett bis unter die Matte und lassen Sie ihn dort.  
Wenn Sie den angeschlossenen Flansch dort lassen, haben Sie den Vorteil, dass Ihnen die Stromzufuhr für **"CUBE"** stets zur Verfügung steht.

4 Schließen Sie die Verlängerung (**G.2**) an Flansch (**G.1**) und **"CUBE"** an.

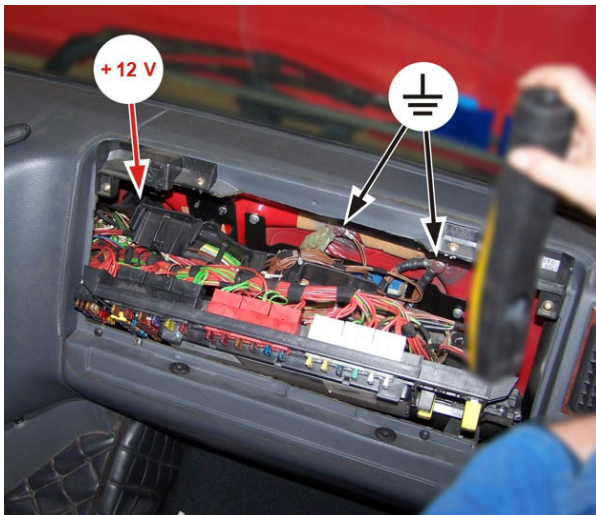
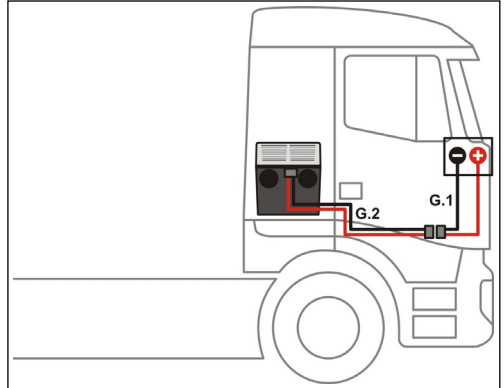

### Direkter Anschluss an die Fahrzeugbatterie:

1 Stellen Sie den **Pluspol +** und den **Minuspol -** der Fahrzeugbatterie fest.

2 Schließen Sie die Ösen des Flansches (**G.1**) am Versorgungskabel an den entsprechenden Polen (**rotes Kabel + / schwarzes Kabel -**) an.  
Der Flansch (**G.1**) sollte immer an der Batterie bleiben.

3 Bei Bedarf die Verlängerung (**G.2**) an Flansch (**G.1**) und **"CUBE"** anschließen.  
Die Kabelführung der Verlängerung (**G.2**) kann vom Benutzer individuell gewählt werden.

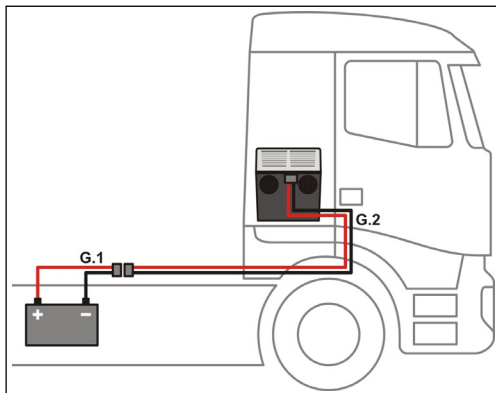

### 6.4 - LEITUNGEN

Für den Betrieb ist der Anschluss der Leitungen zwischen **"CUBE"** und den verschiedenen Komponenten unabdingbar.

Die Schläuche (**B**) von **"CUBE"** können individuell vom Benutzer verlängert oder verkürzt werden, damit **"CUBE"** an der geeignetsten Stelle positioniert werden kann.

Zur Erzielung einer optimalen Leistung sind bei der Positionierung der Leitungen jedoch noch einige einfache Hinweise zu beachten.

Die Leitungen können durch einfaches Ziehen per Hand an den Enden verlängert oder verkürzt und individuell gebogen werden, um eine optimale Verlegung zu ermöglichen.

Um die Leitungen an **"CUBE"** und den übrigen Komponenten (wie dem Schnorchel) zu befestigen, müssen die Mundstücke (**C**) an deren Enden angebracht werden:

- das Leitungsende in der Höhe des Mundstückes auseinanderziehen;
- das Mundstück durch Drehen entgegengesetzt dem Uhrzeigersinn auf das Leitungsende aufsetzen (so als ob man es festschrauben wollte);
- das Rohrende so tief einschrauben, bis es auf der anderen Seite des Mundstückes zu sehen ist.

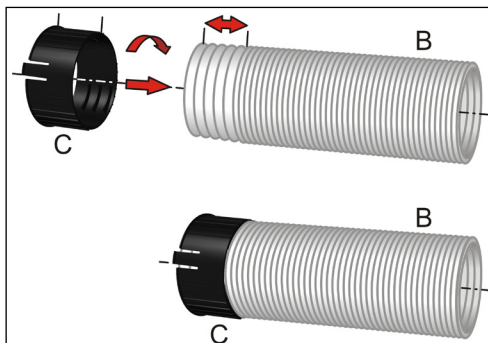

Für die Verbindung der Schläuche (B) von "CUBE" genügt es, die Laschen des Mundstückes (C) in die entsprechenden Schlitzte auf den einzelnen Komponenten mit einem "CLICK" einrasten zu lassen.

Zum Abtrennen der Leitungen genügt ein Druck auf die Laschen des Mundstückes (C) und gleichzeitiges Herausziehen.

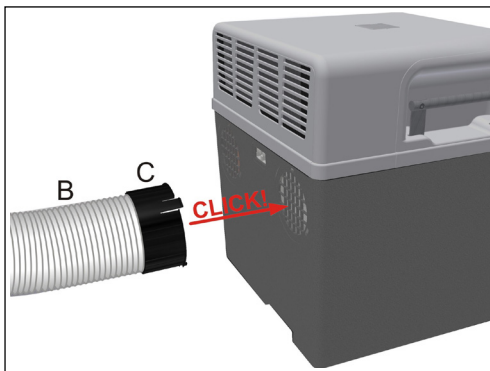

Die Leitungsführung ist so kurz wie möglich zu halten: **kurze Leitungen** sind langen Leitungen vorzuziehen.



Bei der Verlegung der Leitungen muss die Anzahl der Kurven so gering wie möglich gehalten werden und die Kurvenradien dürfen nicht zu eng sein: **wenige und weite Kurven** sind einer Vielzahl von gedrängten und engen Kurven vorzuziehen; dadurch wird das Durchströmen der Luft erleichtert.

Auch muss darauf geachtet werden, dass **keine Quetschungen und Verengungen entstehen**.

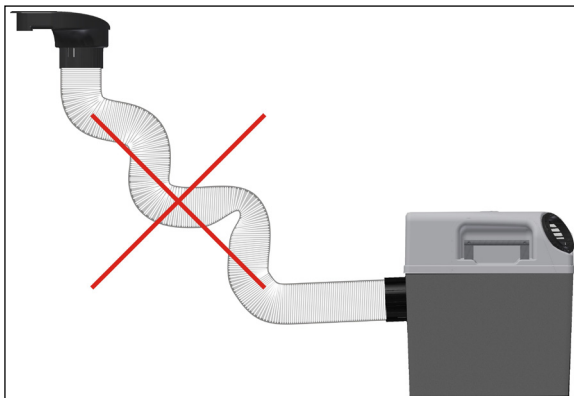

## 6.5 - FENSTERDICHTUNG

Für den Betrieb von "CUBE" müssen die Schläuche (B) angeschlossen werden; diese müssen im rückwärtigen Bereich von "CUBE" befestigt und für den Austausch der Luft zum Seitenfenster geführt werden, auf dem sie mithilfe eines Schnorchels (E) und einer Dichtung (F) befestigt werden.

Hierbei handelt es sich um die Standardlösung, es können jedoch auch Alternativlösungen in Betracht gezogen werden (wie beispielsweise eine Leitungsführung zur Kabinenluke).

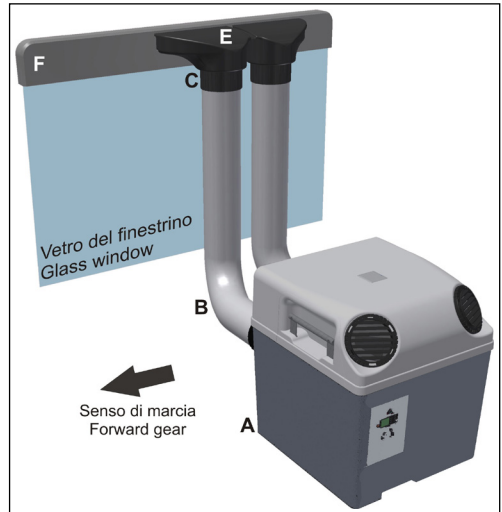

 **ACHTUNG:** die Sicht auf die Spiegel und durch die Seitenfenster darf während der Fahrt NICHT beeinträchtigt sein. Daher müssen die Leitungen, Schnorchel und Dichtungen an einer passenden Stelle untergebracht werden; ist die Sicht beeinträchtigt, müssen "CUBE" und die übrigen Komponenten entsprechend versetzt werden.

Die Dichtung (F) muss am Fenster befestigt werden; sie besitzt zwei Öffnungen, in die der Schnorchel (E) eingerastet werden muss, an dem die Leitungen (B) mithilfe der Mundstücke (C) angeschlossen werden.

Die beiden Öffnungen in der Dichtung sind asymmetrisch positioniert, um eine Anbringung des Schnorchels (und der Leitungen) bezüglich der Fahrtrichtung (durch Drehen der Dichtung um 180°) weiter vorne oder weiter hinten anbringen zu können.

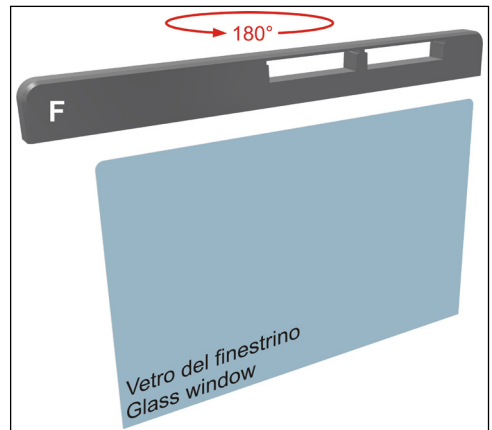
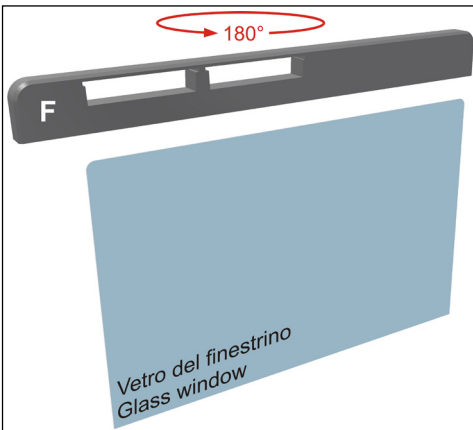



Im unteren Bereich der Dichtung (F) verläuft eine Nut; diese ist zur Befestigung auf der Fensterkante bestimmt.

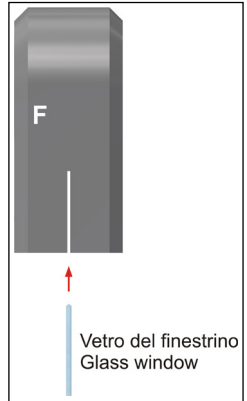

1

Die Dichtung (F) auf der Fensterkante positionieren (wobei die vorige Beschreibung zu beachten ist), Maß nehmen und gemäß dem Fensterprofil zuschneiden.

**Es wird geraten, die abgeschnittenen Teile für eventuelle zukünftige Zwecke aufzubewahren (beispielsweise für die Verwendung bei einem anderen Fahrzeug). Die einzelnen Abschnitte können mit einem entsprechenden Kleber verbunden werden.**

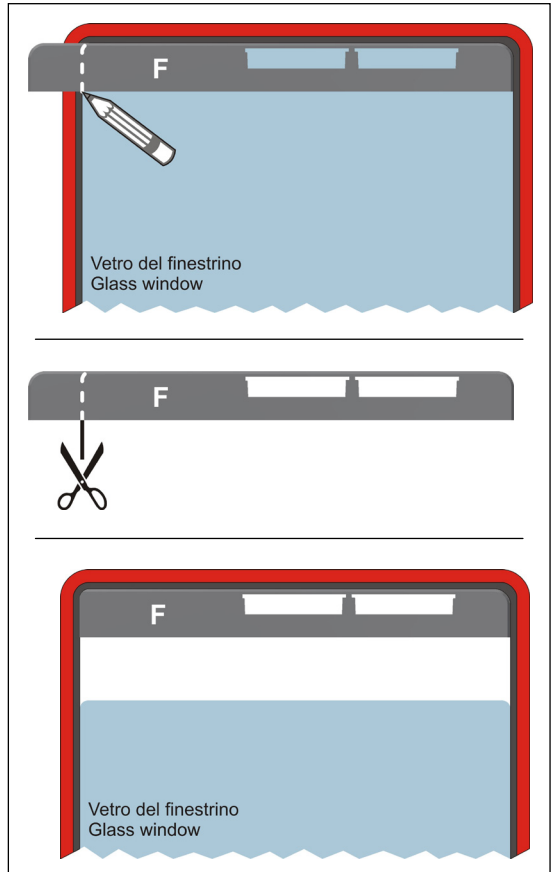

Falls "CUBE" in ein anderes Fahrzeug verlagert werden muss (und es sich bei dem zweiten Fahrzeug um ein abweichendes Modell handelt), könnte eine gemäß der neuen Fensterform modellierbare Dichtung (F) benötigt werden. In diesem Fall ist INDEL-B zu interpellieren.

2

Den Luftverteilerschnorchel (E) in die entsprechenden Öffnungen der Dichtung (F) einsetzen.

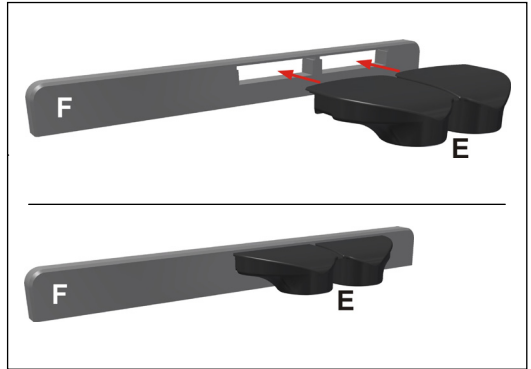

3

Das Fenster um circa 20 cm senken und die mit dem Schnorchel (E) versehene Dichtung (F) entlang der Nut an der Fensterkante anbringen.

4

Die Fensterscheibe soweit heben, bis sich die Dichtung (F) mit der fahrzeugseitigen Fensterdichtung berührt.

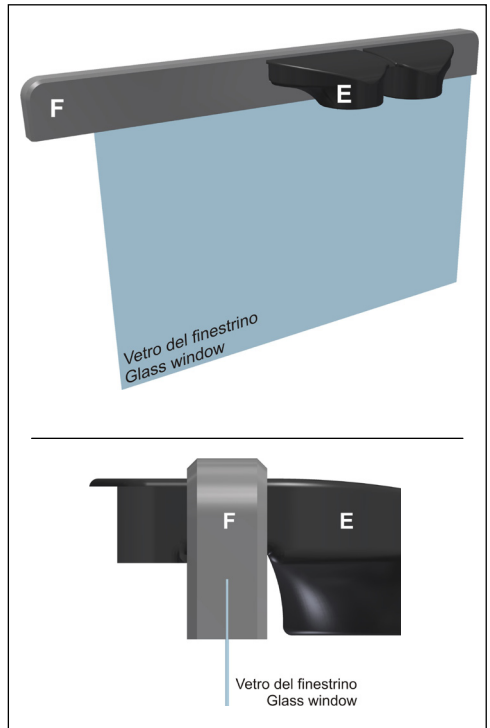
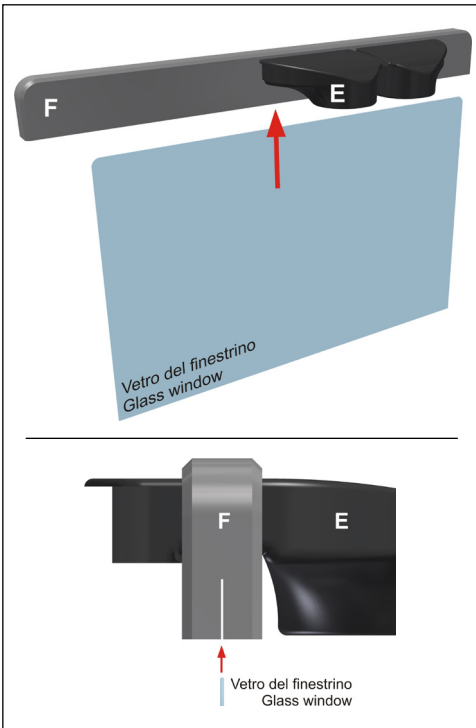

## 6.6 - BETRIEBSARTEN (KALT ODER WARM)

“CUBE” kann auf zwei Arten funktionieren: **ZUM KÜHLEN** oder **ZUM HEIZEN**.

Die Leitungen sind je nach der gewählten Betriebsart anzuschließen.

 **ACHTUNG:** sämtliche Zu- und Abluftleitungen von “CUBE” dürfen weder versperrt noch verstopft sein; “CUBE” ist so zu positionieren, dass genügend Platz darum herum vorhanden ist, und sich beispielweise keine Vorhänge in der Nähe befinden; es dürfen weder Kleidungsstücke noch Handtücher, Lumpen noch Sonstiges in der Nähe sein, die eine korrekte Belüftung beeinträchtigen könnten.

**KÜHLFUNKTION:** die 2 Schläuche (B) mithilfe der an den Leitungsenden befindlichen Mundstücke (C) zwischen “CUBE” (Öffnungen 3 und 4) und dem Schnorchel (E) anschließen. Die kalte Luft tritt aus den Öffnungen 1 und 2 heraus.

Falls die Luft an einer anderen Stelle verteilt werden soll, sind auch die anderen mitgelieferten (1 oder 2) Leitungen (B) anzuschließen und an den Lufteinlassöffnungen zu befestigen (1 und 2).

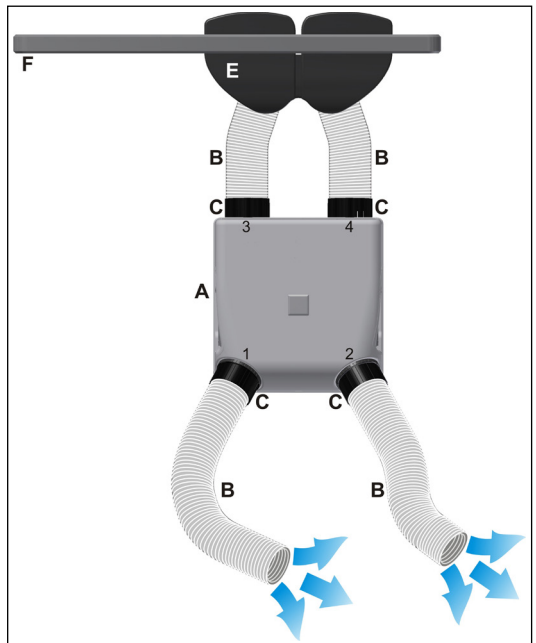
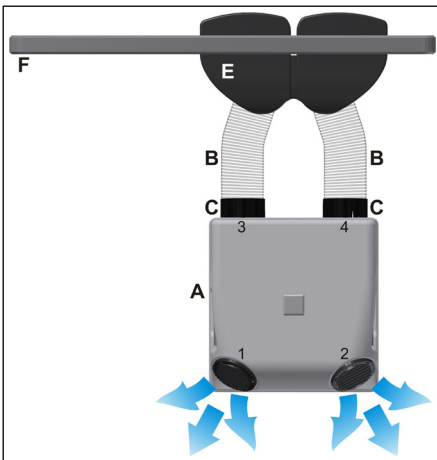

**HEIZFUNKTION:** 1 Schlauch (B) zwischen einer Lufteinlassöffnung (1 oder 2) und der Öffnung 3 anschließen; die **nicht verwendete** Lufteinlassöffnung (1 oder 2) muss mithilfe des Stopfens (D) am Mundstück (C) verschlossen werden. **Die warme Luft tritt aus der Öffnung 4 aus.**

In dieser Betriebsart wird der Schnorchel (E) nicht verwendet.

Falls die Luft an einer anderen Stelle verteilt werden soll, ist auch eine andere mitgelieferte Leitung (B) anzuschließen und an der Öffnung 4 zu befestigen.

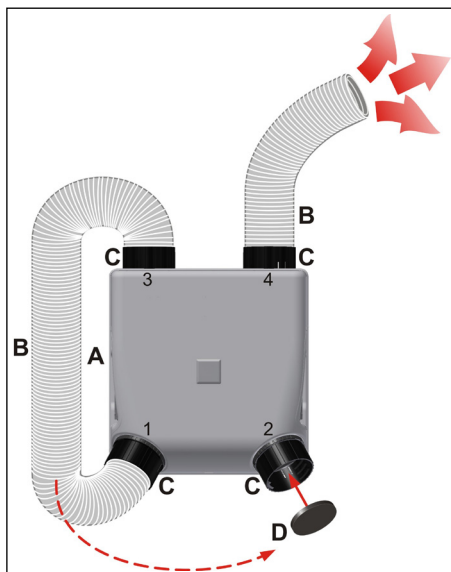
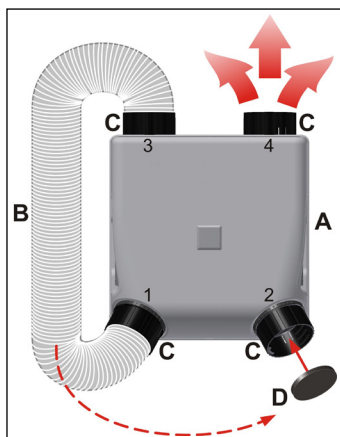

## 7.0 - FUNKTIONSWEISE













Der Betrieb von **“CUBE”** kann direkt vom Bedienungsfeld aus oder aber mithilfe einer Fernbedienung gesteuert werden.

Mithilfe der Fernbedienung können die wesentlichen Funktionen gesteuert werden, die Veränderung der Standardeinstellungen kann jedoch nur über das Bedienungsfeld erfolgen.







**ACHTUNG:** die Änderung der Standardeinstellungen muss durch geschultes Fachpersonal erfolgen. Durch willkürliche Veränderungen könnten sowohl bei **“CUBE”** als auch beim Fahrzeug Probleme auftreten.

## 7.1 - WESENTLICHE FUNKTIONEN

|   |   |            |   |            |   |             |  |
|---|---|------------|---|------------|---|-------------|--|
| <p><b>ON – OFF</b></p>     | <p>- Durch <b>schnelles</b> Drücken der Taste wird <b>“CUBE”</b> ein- und ausgeschaltet. Bei eingeschaltetem Gerät erscheint auf dem Display stets die zuletzt eingestellte Temperatur.</p> <p>- Durch Drücken der Taste für <b>&gt; 1 Sekunde</b> erfolgt der Übergang von der Betriebsart <b>KÜHLEN</b>  auf die Betriebsart <b>HEIZEN</b>  und umgekehrt. Die entsprechende Ikone leuchtet auf. Nach dem Ausschalten wird bei einem erneuten Einschalten von <b>“CUBE”</b> die zuletzt eingestellte Betriebsart beibehalten.</p> <p>Der Übergang von der Betriebsart <b>KÜHLEN</b>  auf die Betriebsart <b>HEIZEN</b>  und umgekehrt erfolgt <b>nicht</b> automatisch.</p>   |            |   |            |   |             |  |
| <p><b>MODE</b></p>         | <p>- Bei jedem Drücken der Taste erfolgt der Übergang von einer Betriebsart auf die andere zwischen <b>MIN</b>, <b>AUTO</b> und <b>MAX</b>. Die entsprechende Ikone leuchtet auf.</p> <table border="1" data-bbox="229 446 1049 766"> <tr> <td data-bbox="229 446 313 526"><b>MIN</b></td> <td data-bbox="313 446 1049 526">Entspricht der <b>untersten</b> Leistungsstufe von <b>“CUBE”</b> (minimale Leistung und unterste Kompressorgeschwindigkeitsstufe - die Zeitschaltuhr ist auf <b>6 Stunden</b> Betrieb eingestellt, danach schaltet sich <b>“CUBE”</b> automatisch aus). (Die Zeitschaltuhr ist über den Parameter <b>PO</b> veränderbar – siehe Veränderung der Einstellungen).</td> </tr> <tr> <td data-bbox="229 526 313 606"><b>MAX</b></td> <td data-bbox="313 526 1049 606">Entspricht der <b>obersten</b> Leistungsstufe von <b>“CUBE”</b> (maximale Leistung und oberste Kompressorgeschwindigkeitsstufe - die Zeitschaltuhr ist auf <b>4 Stunden</b> Betrieb eingestellt, danach schaltet sich <b>“CUBE”</b> automatisch aus). (Die Zeitschaltuhr ist über den Parameter <b>PO</b> veränderbar – siehe Veränderung der Einstellungen).</td> </tr> <tr> <td data-bbox="229 606 313 766"><b>AUTO</b></td> <td data-bbox="313 606 1049 766">Die Steuerung erfolgt <b>automatisch</b> (die Leistung und die Kompressorgeschwindigkeit werden je nach der vom Benutzer geforderten und der erfassten Temperatur automatisch gesteuert - die Zeitschaltuhr ist auf <b>6 Stunden</b> Betrieb eingestellt, danach schaltet sich <b>“CUBE”</b> automatisch aus). (Die Zeitschaltuhr ist über den Parameter <b>PO</b> veränderbar – siehe Änderung der Einstellungen).<br/><br/>Beim Drücken einer der Tasten von <b>GEBLÄSE</b>  in der Betriebsart <b>AUTO</b> erfolgt der Übergang auf die Betriebsart <b>MAN</b>.</td> </tr> </table> <p>- Wird bei ausgeschaltetem Gerät die Taste <b>MODE</b> gedrückt, erhält man die <b>VERZÖGERTE EINSCHALTUNG</b>, und die entsprechende Ikone  leuchtet auf: <b>“CUBE”</b> schaltet sich nach der auf dem Display erscheinenden Zahl von Stunden automatisch ein; die Stundenzahl kann über die Tasten <b>TEMPERATUR</b>  (+ / -) auf <b>1 bis 99</b> eingestellt werden.</p> | <b>MIN</b> | Entspricht der <b>untersten</b> Leistungsstufe von <b>“CUBE”</b> (minimale Leistung und unterste Kompressorgeschwindigkeitsstufe - die Zeitschaltuhr ist auf <b>6 Stunden</b> Betrieb eingestellt, danach schaltet sich <b>“CUBE”</b> automatisch aus). (Die Zeitschaltuhr ist über den Parameter <b>PO</b> veränderbar – siehe Veränderung der Einstellungen). | <b>MAX</b> | Entspricht der <b>obersten</b> Leistungsstufe von <b>“CUBE”</b> (maximale Leistung und oberste Kompressorgeschwindigkeitsstufe - die Zeitschaltuhr ist auf <b>4 Stunden</b> Betrieb eingestellt, danach schaltet sich <b>“CUBE”</b> automatisch aus). (Die Zeitschaltuhr ist über den Parameter <b>PO</b> veränderbar – siehe Veränderung der Einstellungen). | <b>AUTO</b> | Die Steuerung erfolgt <b>automatisch</b> (die Leistung und die Kompressorgeschwindigkeit werden je nach der vom Benutzer geforderten und der erfassten Temperatur automatisch gesteuert - die Zeitschaltuhr ist auf <b>6 Stunden</b> Betrieb eingestellt, danach schaltet sich <b>“CUBE”</b> automatisch aus). (Die Zeitschaltuhr ist über den Parameter <b>PO</b> veränderbar – siehe Änderung der Einstellungen).<br><br>Beim Drücken einer der Tasten von <b>GEBLÄSE</b>  in der Betriebsart <b>AUTO</b> erfolgt der Übergang auf die Betriebsart <b>MAN</b> . |
| <b>MIN</b>  | Entspricht der <b>untersten</b> Leistungsstufe von <b>“CUBE”</b> (minimale Leistung und unterste Kompressorgeschwindigkeitsstufe - die Zeitschaltuhr ist auf <b>6 Stunden</b> Betrieb eingestellt, danach schaltet sich <b>“CUBE”</b> automatisch aus). (Die Zeitschaltuhr ist über den Parameter <b>PO</b> veränderbar – siehe Veränderung der Einstellungen).   |            |   |            |   |             |  |
| <b>MAX</b>  | Entspricht der <b>obersten</b> Leistungsstufe von <b>“CUBE”</b> (maximale Leistung und oberste Kompressorgeschwindigkeitsstufe - die Zeitschaltuhr ist auf <b>4 Stunden</b> Betrieb eingestellt, danach schaltet sich <b>“CUBE”</b> automatisch aus). (Die Zeitschaltuhr ist über den Parameter <b>PO</b> veränderbar – siehe Veränderung der Einstellungen).   |            |   |            |   |             |  |
| <b>AUTO</b>   | Die Steuerung erfolgt <b>automatisch</b> (die Leistung und die Kompressorgeschwindigkeit werden je nach der vom Benutzer geforderten und der erfassten Temperatur automatisch gesteuert - die Zeitschaltuhr ist auf <b>6 Stunden</b> Betrieb eingestellt, danach schaltet sich <b>“CUBE”</b> automatisch aus). (Die Zeitschaltuhr ist über den Parameter <b>PO</b> veränderbar – siehe Änderung der Einstellungen).<br><br>Beim Drücken einer der Tasten von <b>GEBLÄSE</b>  in der Betriebsart <b>AUTO</b> erfolgt der Übergang auf die Betriebsart <b>MAN</b> .  |            |   |            |   |             |  |
| <p><b>GEBLÄSE</b></p>      | <p>- Jedes Drücken von (+ / -) entspricht einer Erhöhung oder Verringerung der Gebläsegeschwindigkeit: es kann zwischen <b>6</b> verschiedenen <b>Gebläsestufen</b> gewählt werden. Auf dem Display erscheint die gewählte Stufe.</p> <p>- Wird die Taste (+ / -) bei ausgeschaltetem Gerät gedrückt, wird lediglich das Gebläse eingeschaltet.</p>   |            |   |            |   |             |  |
| <p><b>TEMPERATUR</b></p>  | <p>- Jedes Drücken von (+ / -) entspricht einer Erhöhung oder Verringerung der Temperatur um ein Grad: von einem Minimum von <b>17</b> bis zu einem Maximum von <b>32</b> Grad. Auf dem Display erscheint die gewählte Temperatur.</p>  |            |   |            |   |             |  |

## 7.2 - ÄNDERUNG DER EINSTELLUNGEN

|  |  |
|--|--|
|  | <p><b>ACHTUNG:</b> vor einer Änderungen der Einstellungen müssen die untenstehenden Hinweise sorgfältig durchgelesen werden.</p> <p><b>ACHTUNG:</b> die Änderung der Standardeinstellungen muss durch geschultes Fachpersonal erfolgen. Durch willkürliche Veränderungen könnten sowohl bei <b>“CUBE”</b> als auch beim Fahrzeug Probleme auftreten.</p> |
|--|--|

|  |  |
|--|--|
|  | <p>Zum Erreichen der Änderungs-menüs müssen bei ausgeschaltetem Gerät gleichzeitig die Tasten  (+ / -) und  (+) gedrückt werden.</p> <p>Zum Scrollen der verschiedenen Menüs sind die Tasten  (+ / -) zu verwenden; für die Auswahl der gewünschten Werte sind die Tasten  (+ / -) zu verwenden.</p> <p>Die Werte werden nach wenigen Sekunden automatisch gespeichert.</p> <p>Wird keine Taste gedrückt, verlässt man das Menü automatisch.</p> |
|--|--|

**Die folgenden Menüs sind veränderbar:**

|   |   |
|---|---|
| <b>P0</b> - Zeitschaltuhr (Betriebsart MIN und AUTO)    | In den Betriebsarten MIN und AUTO ist das System werkseitig auf <b>6 Stunden</b> Betrieb eingestellt. Der voreingestellte Wert kann in diesem Menü verändert werden. Der Auswahlbereich geht von <b>1 bis 99</b> Stunden.   |
| <b>P1</b> - Zeitschaltuhr (Betriebsart MAX)             | In der Betriebsart MAX ist das System werkseitig auf <b>4 Stunden</b> Betrieb eingestellt. Der voreingestellte Wert kann in diesem Menü verändert werden. Der Auswahlbereich geht von <b>1 bis 99</b> Stunden.  |
| <b>A2</b> - Grad Celsius und Fahrenheit                 | Das System ist werkseitig auf <b>Grad Celsius</b> voreingestellt. In diesem Menü kann der Parameter auf <b>Grad Fahrenheit</b> umgestellt werden.   |
| <b>A3</b> - Offset                                      | Bezieht sich auf die Differenz zwischen der von der Sonde erfassten und der auf dem Display eingestellten Temperatur. In diesem Menü kann dieser Wert in <b>1°C</b> -Schritten von <b>-9°C bis +9°C</b> verändert werden.   |
| <b>A4</b> - Max Geschwindigkeit des Kondensatorgebläses | Die Geschwindigkeit des Kondensatorgebläses ist veränderbar und an den Betrieb des Kompressors gebunden. Sie ist werkseitig auf <b>100%</b> Leistung voreingestellt. Die Höchstgeschwindigkeit kann (beispielsweise bei zu starkem Geräusch) gemäß der untenstehenden Tabelle reduziert werden. Bei den fettgedruckten Werten handelt es sich um die Standardwerte.<br><br><b>ACHTUNG: falls sich der eingestellte Geschwindigkeitswert als zu niedrig erweisen sollte, kann eine Überhitzung des Kompressors und folglich ein Stillstand der Anlage auftreten (siehe Fehlertabelle – Signal E3 – E4 – E5).</b> |

| Niveau    | Prozentsatz |
|-----------|-------------|
| <b>10</b> | <b>100%</b> |
| 9         | 90%         |
| 8         | 80%         |
| 7         | 70%         |
| 6         | 60%         |
| 5         | 50%         |
| 4         | 40%         |

|                                |  |
|--------------------------------|--|
| <b>A5</b> - Batterieschutzwert | Er ist werkseitig auf <b>10.8 Vdc</b> (Cut-out) und <b>12 Vdc</b> (Cut-in) eingestellt. In diesem Menü können diese Werte gemäß der untenstehenden Tabelle verändert werden. Bei den fettgedruckten Werten handelt es sich um die Standardwerte. |
|--------------------------------|--|

| Vm | 12Vdc   |             |
|----|---------|-------------|
|    | Cut-out | Cut-in      |
| 0  | 9.8     | <b>12.5</b> |
| 1  | 10      |             |
| 2  | 10.2    |             |
| 3  | 10.4    |             |
| 4  | 10.6    |             |
| 5  | 10.8    |             |
| 6  | 11      |             |
| 7  | 11.2    |             |
| 8  | 11.4    |             |
| 9  | 11.6    |             |

| Vm        | 12Vdc   |           |
|-----------|---------|-----------|
|           | Cut-out | Cut-in    |
| 10        | 9.8     | <b>12</b> |
| 11        | 10      |           |
| 12        | 10.2    |           |
| 13        | 10.4    |           |
| 14        | 10.6    |           |
| <b>15</b> | 10.8    |           |
| 16        | 11      |           |
| 17        | 11.2    |           |
| 18        | 11.4    |           |
| 19        | 11.6    |           |

### 7.3 - BETRIEBSSTÖRUNGEN

Beim Auftreten von Problemen kommt die Anlage zum Stillstand und auf dem Display erscheint eine der in der untenstehenden Tabelle enthaltenen Fehlermeldungen.

| Meldung   | Beschreibung  | Behebung   |
|-----------|---|--|
| <b>E1</b> | <b>Batteriespannung</b><br>(Der Batterieschutz ist eingetreten. Die Spannung ist unter den eingestellten Wert gesunken.)  | Das Fahrzeug zum Laden der Batterie starten.   |
| <b>E2</b> | <b>Stromüberlastung vom Verdampfergebläse</b><br>(Das Verdampfergebläse überlastet die Zentrale über die zulässigen Grenzen hinaus. Mögliche Ursache: Kurzschluss oder eine Hemmung der Gebläserotation.)   | Zu einem Vertragsservicezentrum bringen.   |
| <b>E3</b> | <b>Kompressor blockiert</b><br>(Der Rotor ist blockiert oder der Druck im Kühlkreis ist zu hoch.)   | Das eventuelle Erscheinen der Signale <b>E3 – E4 – E5</b> auf dem Display ist kein Hinweis auf Störungen, sondern es handelt sich hierbei um eine normale Prozedur zur Steuerung des Kompressors von Seiten der Elektronikzentrale. Nur bei einer verlängerten Signalanzeige muss das Vertragsservicezentrum interpelliert werden. |
| <b>E4</b> | <b>Mindestrotationsgeschwindigkeit des Kompressors</b><br>(Bei einer Überlastung des Kühlkreises kann der Kompressor die Mindestrotationsgeschwindigkeit nicht aufrechterhalten.)                           |  |
| <b>E5</b> | <b>Hohe Temperatur an der Kontrollzentrale</b><br>(Wenn der Kühlkreis überlastet oder die Raumtemperatur hoch ist, zeigt die Kontrollzentrale diese Situation an.)  |  |
| <b>E6</b> | <b>Kommunikationsfehler</b><br>(Es besteht keine Kommunikation zwischen dem Display und der Kontrollzentrale.)  |  |
| <b>E7</b> | <b>Temperatursonde</b><br>(Wenn ein Kurzschluss bei der Sonde besteht oder diese nicht angeschlossen ist, kommt die Anlage zum Stillstand.)   |  |
| <b>E9</b> | <b>Stromüberlastung vom Kondensatorgebläse</b><br>(Das Kondensatorgebläse überlastet die Zentrale über die zulässigen Grenzen hinaus. Mögliche Ursache: Kurzschluss oder eine Hemmung der Gebläserotation.) | Zu einem Vertragsservicezentrum bringen.   |

## 8.0 - TRANSPORTFÄHIGKEIT

“**CUBE**” ist das erste Standklimagerät, das problemlos installiert und ohne fachmännische Hilfe von einem Fahrzeug ins andere **verlagert** werden kann.

Zur Erleichterung der Transportierfähigkeit ist ein Gurt (**L**) vorgesehen; dieser muss durch die Griffe geführt und mithilfe der Schnalle auf die gewünschte Länge eingestellt werden.

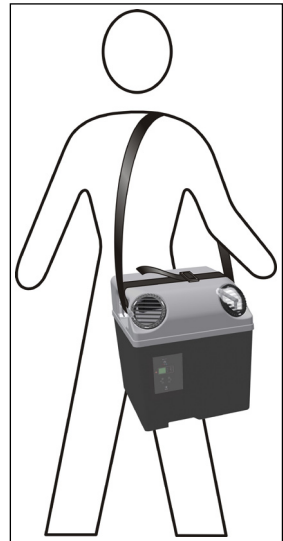
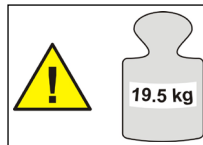

Bei der Verlagerung von “**CUBE**” in ein anderes Fahrzeug müssen auch alle übrigen Komponenten berücksichtigt werden.

Natürlich kann die Fensterdichtung (**F**) jeweils nur einem speziellen Fahrzeug angepasst werden; es wurde daher ein sogenanntes “Dichtungssset” erstellt. Für weitere Informationen ist INDEL-B zu interpellieren.

Dies gilt auch für die Verkabelung (**G**), deren Ausbau sich in einigen Fällen als äußerst unbequem erweist; es wurde daher ein sogenanntes “Kabelset” erstellt. Für weitere Informationen ist INDEL-B zu interpellieren.



# INFORMATIONEN ZUR ENTSORGUNG

## IHRE PFLICHTEN ALS ENDNUTZER



Dieses Elektro- bzw. Elektronikgerät ist mit einer durchgestrichenen Abfalltonne auf Rädern gekennzeichnet. Das Gerät darf deshalb nur getrennt vom unsortierten Siedlungsabfall gesammelt und zurückgenommen werden. Es darf somit nicht in den Hausmüll gegeben werden. Das Gerät kann z.B. bei einer kommunalen Sammelstelle oder ggf. bei einem Vertreiber (siehe unten zu deren Rücknahmepflichten in Deutschland) abgegeben werden.

■ für alle Bauteile, Unterbaugruppen und Verbrauchsmaterialien des zu entsorgenden Altgeräts.

Bevor das Altgerät entsorgt werden darf, müssen alle Altbatterien und Altakkumulatoren vom Altgerät getrennt werden, die nicht vom Altgerät umschlossen sind. Das gleiche gilt für Lampen, die zerstörungsfrei aus dem Altgerät entnommen werden können. Der Endnutzer ist zudem selbst dafür verantwortlich, personenbezogene Daten auf dem Altgerät zu löschen.

## HINWEISE ZUM RECYCLING



Helfen Sie mit, alle Materialien zu recyceln, die mit diesem Symbol gekennzeichnet sind. Entsorgen Sie solche Materialien, insbesondere Verpackungen, nicht im Hausmüll, sondern über die bereitgestellten Recyclingbehälter oder die entsprechenden örtlichen Sammelsysteme.

Recyclen Sie zum Umwelt- und Gesundheitsschutz elektrische und elektronische Geräte.

## RÜCKNAHMEPFLICHTEN DER VERTREIBER

Wer auf mindestens 400 m<sup>2</sup> Verkaufsfläche Elektro- und Elektronikgeräte vertreibt oder diese gewerblich an Endnutzer abgibt, ist verpflichtet, bei Abgabe eines neuen Gerätes, ein Altgerät des Endnutzers der gleichen Geräteart, das im Wesentlichen die gleichen Funktionen wie das neue Gerät erfüllt, am Ort der Abgabe oder in unmittelbarer Nähe, unentgeltlich zurückzunehmen. Das gilt auch für Vertreiber von Lebensmitteln mit einer Gesamtverkaufsfläche von mindestens 800 m<sup>2</sup>, die mehrmals im Kalenderjahr oder dauerhaft Elektro- und Elektronikgeräte anbieten und auf dem Markt bereitstellen. Solche Vertreiber müssen zudem auf Verlangen des Endnutzers Altgeräte, die in keiner äußeren Abmessung größer als 25 cm sind, (kleine Elektrogeräte) im Einzelhandelsgeschäft oder in unmittelbarer Nähe hierzu unentgeltlich zurückzunehmen; die Rücknahme darf in diesem Fall nicht an den Kauf eines Elektro- oder Elektronikgerätes verknüpft, kann aber auf drei Altgeräte pro Geräteart beschränkt werden.

Ort der Abgabe ist auch der private Haushalt, wenn das neue Elektro- oder Elektronikgerät dorthin geliefert wird; in diesem Fall ist die Abholung des Altgerätes für den Endnutzer kostenlos.

Die vorstehenden Pflichten gelten auch für den Vertrieb unter Verwendung von Fernkommunikationsmitteln, wenn die Vertreiber Lager- und Versandflächen für Elektro- und Elektronikgeräte bzw. Gesamtlager und Versandflächen für Lebensmittel beinhalten, die den oben genannten Verkaufsflächen entsprechen. Die unentgeltliche Abholung von Elektro- und Elektronikgeräten ist dann aber auf Wärmeüberträger (z.B. Kühlschränke), Bildschirme, Monitore und Geräte, die Bildschirme mit einer Oberfläche von mehr als 100 cm<sup>2</sup> enthalten und Geräte beschränkt, bei denen mindestens eine der äußeren Abmessungen mehr als 50 cm beträgt. Für alle übrigen Elektro- und Elektronikgeräte muss der Vertreiber geeignete Rückgabemöglichkeiten in zumutbarer Entfernung zum jeweiligen Endnutzer gewährleisten; das gilt auch für kleine Elektrogeräte (s.o.), die der Endnutzer zurückgeben möchte, ohne ein neues Gerät zu erwerben.



# INSTRUCCIONES DE USO

# SW CUBE 12V

## 1.0 - NOTAS Y ADVERTENCIAS GENERALES



Leer atentamente el presente manual en su totalidad antes de proceder con la puesta en servicio.

**Para la puesta en servicio, es importante atenerse escrupulosamente a las instrucciones referidas en el presente manual. El constructor declina cualquier tipo de responsabilidad en caso de daños a cosas o a personas provocados por una puesta en servicio o modificaciones no conformes del equipo.**

**La puesta en servicio del "CUBE" puede ser realizada por cualquier persona con una mínima capacidad para el bricolaje, pero en caso de dudas o confusión dirigirse a la asistencia INDEL B o a un taller autorizado.**



**Cada vez que se traslada el "CUBE" de un vehículo a otro, es necesario prestar atención a la tensión de alimentación que suministra y a la absorción eléctrica. Tomar como referencia la sección dedicada a las características técnicas.**

Utilizar el "CUBE" exclusivamente para el uso previsto por el productor y no realizar modificaciones arbitrarias o transformaciones del aparato.

INDEL B no reconocerá ni garantías ni daños por equipos modificados o transformados.



El equipo no está proyectado para ser usado en ambientes potencialmente explosivos.



El equipo no está proyectado para ser usado en ambiente salino.

Las indicaciones que se refieren a la **DERECHA** y a la **IZQUIERDA**, hacen referencia al conductor del vehículo situado mirando hacia el sentido de marcha.



**ANTES DE LAS OPERACIONES DE PUESTA EN SERVICIO O MANTENIMIENTO DEL "CUBE" DESCONECTAR TODOS LOS CONTACTOS A LA BATERÍA DEL VEHÍCULO Y A CUALQUIER OTRA FUENTE DE ENERGÍA.**



Si los cables tienen que pasar a través de paredes con esquinas vivas, usar tubos de protección o canaletas específicas.



Fijar de manera firme los cables eléctricos prestando particular atención al recorrido por paredes metálicas conductoras de electricidad; evitar además el contacto con partes cortantes.



Conectar el "CUBE" a la alimentación del vehículo protegiendo el sistema mediante un fusible.



**No introducir las manos en las aberturas de ventilación y no introducir ningún objeto externo en el equipo.**



**El "CUBE" pesa 19,5 kg. Tomar todas las precauciones necesarias cuando se maneja, se instala o se usa, para evitar caídas, daños y lesiones.**



**El "CUBE" tiene que estar necesariamente sujeto cuando el vehículo está en movimiento:** con el sistema de fijación con el cinturón de seguridad del vehículo (si se lleva situado en el asiento), con la correa en dotación o de otro modo seguro si se lleva en otra posición.



**El "CUBE" tiene que encontrarse necesariamente fijado cuando va situado en el asiento (incluso con el vehículo parado):** con el sistema de fijación con el cinturón de seguridad del vehículo, con la correa en dotación o de otro modo seguro si se lleva en otra posición.



**El "CUBE" tiene que encontrarse necesariamente fijado cuando se vuelca la cabina:** con el sistema de fijación por medio del cinturón de seguridad del vehículo (si se lleva situado en el asiento), con la correa en dotación o de otro modo seguro si se lleva en otra posición.



**Cuando se lava el vehículo, desmontar los componentes del "CUBE" fijados a la ventana, a la trampilla o que se encuentren en otras posiciones en las que pueda entrar una gran cantidad de agua dentro del mismo.**

Eliminar el material de embalaje como indicado por la normativa en vigor, separando los diversos tipos de residuos si se tiene a disposición recogida diferenciada.

Para solicitar piezas de recambio es necesario dirigirse a la asistencia INDEL B.

## 2.0 - DESCRIPCIÓN GENERAL

El **"CUBE"** es el primer acondicionador de aire de estacionamiento que cualquier persona puede **poner en servicio** y que se puede trasladar de un vehículo a otro sin la intervención de un técnico especializado; la particularidad del "hágalo usted mismo" le da flexibilidad y hace que sea económico.

El **"CUBE"** es un **acondicionador de aire** a todos los efectos y por lo tanto el compañero ideal para cada viaje, pero sobre todo para las paradas; vistas sus características hará más satisfactoria y renovadora la pausa, tanto diurna como nocturna, haciendo que la reanudación del viaje sea más segura.

El **"CUBE"** se puede utilizar tanto durante la parada (que es su uso ideal) como en movimiento, para aportar una contribución suplementaria al trabajo del equipo primario.

Además de refrescar en los días de calor, el **"CUBE"** ofrece la posibilidad de dar calor cuando las temperaturas bajan en la cabina si es necesario obtener un incremento de calor.

La puesta en servicio del **"CUBE"** es relativamente simple y no invasiva para la cabina, en consecuencia no se perjudica la estética del vehículo ni se pierde el uso de la trampilla.

El **"CUBE"** se suministra cargado previamente con refrigerante **R134a**, es por lo tanto respetuoso con el ambiente.

El **"CUBE"** puede colocarse en el lugar más adecuado a las exigencias de cada uno, preferiblemente en el asiento del pasajero (donde se puede fijar mediante el cinturón de seguridad), pero también a los pies del pasajero, en el túnel central, en la litera...

**¡ESTO es el "CUBE"!**



### 3.0 - COMPONENTES EN DOTACIÓN

| DESCRIPCIÓN                                      | CANT. | REF. | IMAGEN |
|--|-------|------|--------|
| Acondicionador de aire de estacionamiento "CUBE" | 1     | A    |        |
| Tubo flexible                                    | 4     | B    |        |
| Boca   | 8     | C    |        |
| Tapón para la boca                               | 1     | D    |        |
| Snorkel  | 1     | E    |        |
| Guarnición para la ventanilla                    | 1     | F    |        |
| Cableado de alimentación                         | 1     | G    |        |
| Mando a distancia                                | 1     | H    |        |
| Pila 1,5 V (tipo AAA)                            | 2     | I    |        |
| Correa   | 1     | L    |        |
| Manual   | 1     | M    |        |

## 4.0 - DIMENSIONES

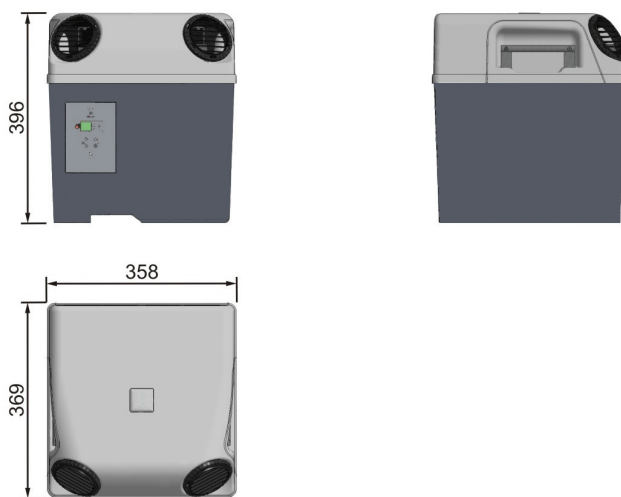

## 5.0 - CARACTERÍSTICAS TÉCNICAS

PATENTE DEPOSITADA

|                               |                       |
|-------------------------------|-----------------------|
| Función frío/calor            | sí                    |
| Potencia frigorífica          | 950 W (3250 BTU/h)    |
| Potencia calentamiento        | 300 W                 |
| Alimentación                  | 12 V cc               |
| Absorción eléctrica máxima    | 44 amp/ahora*         |
| Caudal de aire                | 450 m <sup>3</sup> /h |
| Refrigerante                  | R134a                 |
| Cantidad de refrigerante      | 220 g                 |
| CO2 equivalente               | 0,315 t               |
| Peso                          | 19,5 kg               |
| Nº velocidades de ventilación | 6 en enfriamiento     |
| Compresor                     | Secop BD350GH         |
| Salvabatería                  | sí                    |
| Mando a distancia             | sí                    |
| Timer                         | sí                    |

(\*) Datos obtenidos con una temperatura ambiente de 32°C/89,6°F y con una temperatura interna de 25°C/77°F

## 6.0 - PUESTA EN SERVICIO

### 6.1 - POSIBLES POSICIONES DE COLOCACIÓN EN EL VEHÍCULO

El “CUBE” puede colocarse en el lugar más adecuado a las exigencias de cada uno, preferiblemente en el asiento del pasajero (donde se puede fijar mediante el cinturón de seguridad), pero también a los pies del pasajero, en el túnel central, en la litera,....

**ATENCIÓN:** es indispensable que esté situado en plano (inclinación máxima 8°) y que no se vuelque.

*Veamos algunos ejemplos...*

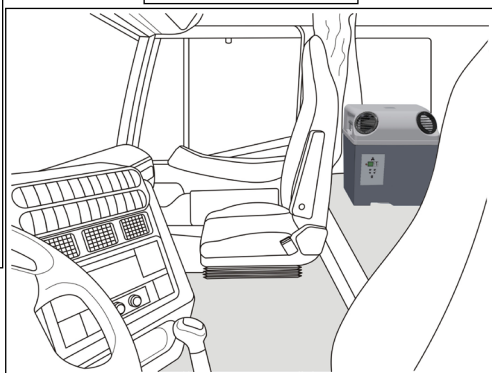
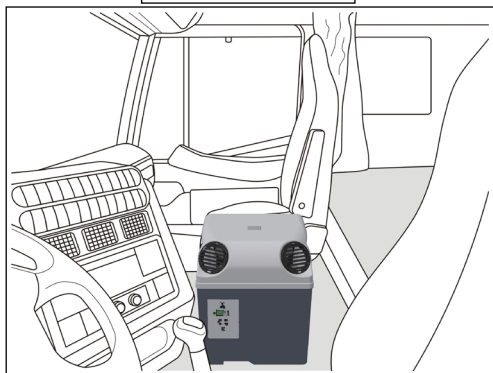
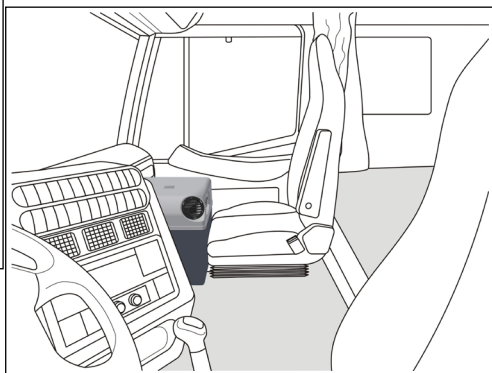
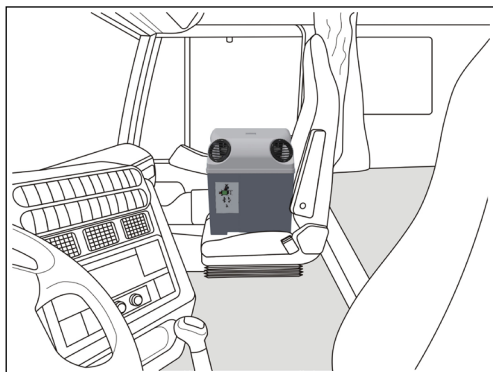



## 6.2 - FIJACIÓN EN EL ASIENTO



**ATENCIÓN:** en marcha es indispensable que el "CUBE" esté sujeto de manera estable y segura para evitar caídas accidentales y daños a personas y cosas.



Si se decide que el "CUBE" vaya situado en el asiento del pasajero, ya ha sido dispuesto un modo de sujeción mediante el cinturón de seguridad del vehículo.

**ATENCIÓN:** si el "CUBE" va colocado en el asiento es indispensable que esté sujeto de manera estable y segura incluso con el vehículo parado.



Si se decide que el "CUBE" vaya situado en otra posición, se puede usar la correa en dotación para fijarlo de la mejor manera posible.

### Fijación por medio del cinturón de seguridad del vehículo

- 1 Colocar el "CUBE" en el asiento (con las rejillas de salida de aire hacia el conductor).

#### Opción 1

- 2 Pasar el cinturón de seguridad del vehículo a través de la manilla del "CUBE" próxima al respaldo del asiento: introducirla desde abajo, envolverla en torno a la manilla y enganchar el cinturón de seguridad.

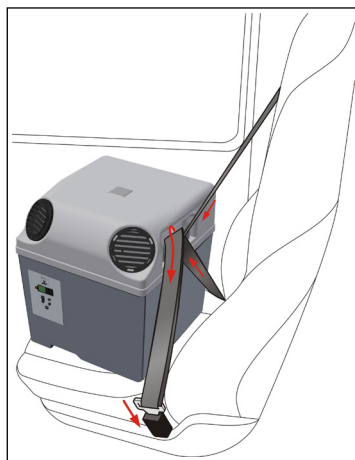
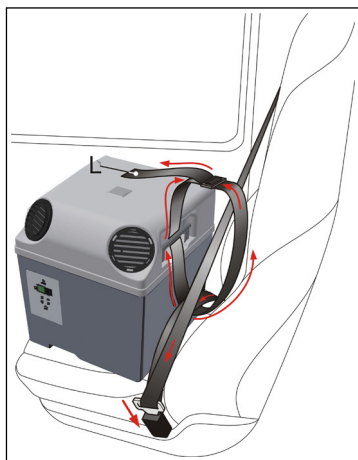

#### Opción 2

2

Si la hebilla del cinturón de seguridad no pasara a través de la manilla, adoptar el siguiente procedimiento: enganchar el cinturón de seguridad; luego hacer pasar la correa (L) en dotación a través de la manilla del "CUBE", a través de las dos bandas (horizontal y oblicua) del cinturón de seguridad y cerrar el anillo que se forma de este modo por medio de la hebilla de la correa; ajustar al máximo posible para obtener una fijación firme.

### 6.3 - CONEXIONES ELÉCTRICAS



La conexión eléctrica del **"CUBE"** es relativamente simple pero en caso de dudas dirigirse a un taller especializado o a un taller autorizado INDEL B .

Es posible elegir entre tres modos de conexión:

- a la **toma de corriente destinada a usos diversos** como máquinas del café, hervidores, etc... (normalmente es una opción del vehículo); si existe en el vehículo, **asegurarse de que la capacidad de la corriente sea la adecuada para la absorción y de todos modos > 45A.**

- a los **puntos de alimentación y masa** que en la mayor parte de los vehículos se encuentran presentes en la cabina (normalmente detrás del salpicadero por el lado del pasajero en la zona relés y fusibles); esta solución tiene la ventaja de tener siempre preparada la alimentación del **"CUBE"**.

- **directamente a la batería del vehículo**; esta opción da la posibilidad de no tener que desmontar nada dentro de la cabina pero se necesita un alargador que llegue hasta la cabina para alimentar el **"CUBE"**.



Si el **"CUBE"** tuviera que ser trasladado de un vehículo a otro es posible que se necesite un arnés (**G.1**) para la conexión eléctrica, para no tener que desmontar el que se encuentra ya conectado en el primer vehículo. En este caso es necesario ponerse en contacto con INDEL B .

#### Modo de conexión a la toma de corriente predispuesta para otros usos:



**ATENCIÓN:** si hubiera toma de corriente, **asegurarse de que la capacidad de corriente es adecuada para la absorción y en cualquier caso > 45A.**

La otra parte de la toma de corriente no se entrega en dotación con el **"CUBE"** (es necesario dirigirse al servicio de asistencia del fabricante del vehículo).

1

Cortar y eliminar los ojales en las puntas de los cables rojo y negro del arnés (**G.1**).

2

Conectar la parte que ha sido comprada a los cables rojo y negro del arnés (**G.1**) en lugar de los ojales eliminados.

2

Conectar la otra parte del arnés (**G.1**) a la toma de corriente dispuesta previamente.

4

Conectar el alargador (**G.2**) al arnés (**G.1**) y al **"CUBE"**.

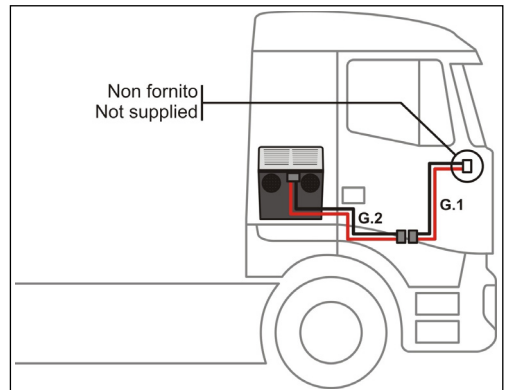

**Modo de conexión a los puntos de alimentación y masa:**

Normalmente los vehículos en la cabina tienen uno o más puntos a los que llega la alimentación a 12V directamente desde la batería; estos puntos están dispuestos para la conexión de diversos aparatos, de manera que no sea necesario llegar hasta la batería.

Normalmente se encuentran en el salpicadero en el lado del pasajero en la zona relés y fusibles y se pueden reconocer porque están dotados de cables de grandes dimensiones.

1 Localizar el **polo positivo + (cable rojo)** y el punto de **masa - (cable negro)**.

2 Conectar los ojalos del arnés (**G.1**) del cableado de alimentación a los correspondientes polos (**cable rojo +/ cable negro -**).

3 Hacer pasar el arnés (**G.1**), por detrás del salpicadero, hasta debajo de la alfombrilla y dejarlo allí definitivamente.

Dejando el arnés conectado de manera permanente, se obtiene la ventaja de tener la alimentación de **"CUBE"** siempre a disposición.

4 Conectar el alargador (**G.2**) al arnés (**G.1**) y al **"CUBE"**

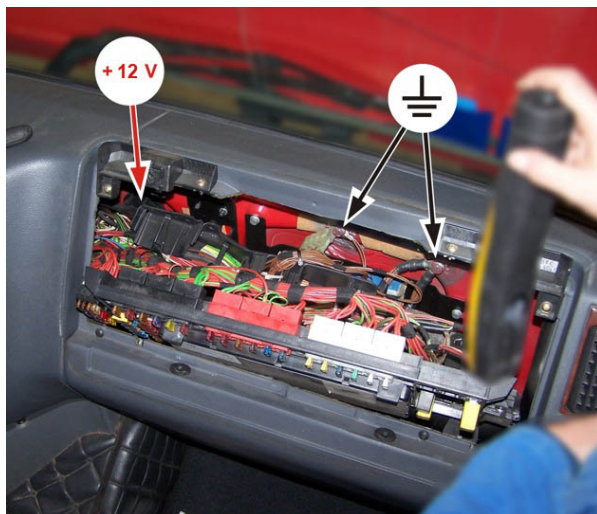
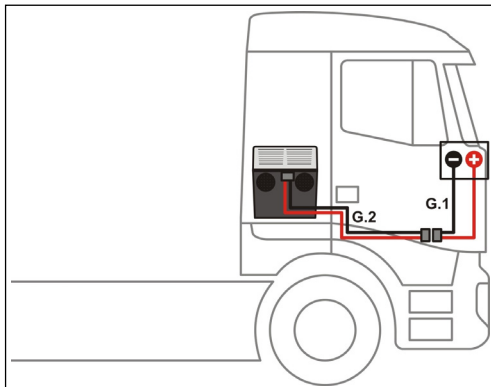

Modo de conexión **directamente a la batería del vehículo**:

1 Localizar el **polo positivo +** y el **polo negativo -** de la batería del vehículo.

2 Conectar los ojales del arnés (**G.1**) del cableado de alimentación a los correspondientes polos (**cable rojo+ / cable negro-**).  
Es conveniente dejar el arnés (**G.1**) conectado definitivamente a la batería.

3 En caso de necesidad, conectar el alargador (**G.2**) al arnés (**G.1**) y al **"CUBE"**.  
El usuario puede elegir el recorrido del alargador que prefiera (**G.2**) en base a sus exigencias.

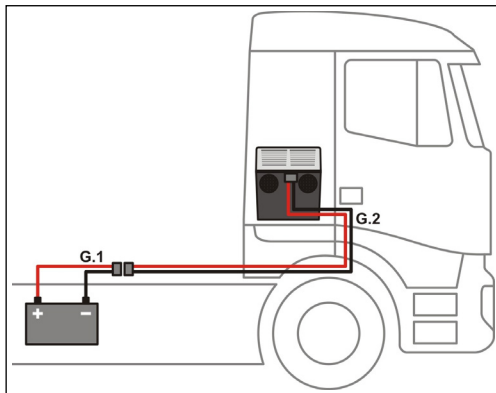

#### 6.4 - TUBOS

Para el funcionamiento es indispensable conectar los tubos entre el **"CUBE"** y los diferentes componentes.  
Los tubos flexibles (**B**) de **"CUBE"** tienen la capacidad de alargarse y acortarse para responder mejor a las exigencias del usuario; de este modo permiten que el **"CUBE"** sea situado en la posición más idónea.  
Para la colocación de los tubos es oportuno seguir algunas simples indicaciones para obtener las mejores prestaciones posibles.

Los tubos pueden alargarse o acortarse simplemente tirando de las extremidades con la mano, además se pueden curvar a discreción para obtener el recorrido más adecuado.

Para poder fijar los tubos en el **"CUBE"** y en los otros componentes (por ejemplo en el snorkel) es necesario introducir las bocas en los extremos:

- alargar los extremos del tubo hasta que su largo alcance la altura de la boca;
- introducir la boca en el extremo del tubo rotando en sentido contrario a las agujas del reloj (como si se estuviera enroscando);
- detenerse cuando el extremo del tubo alcance el extremo de la boca.

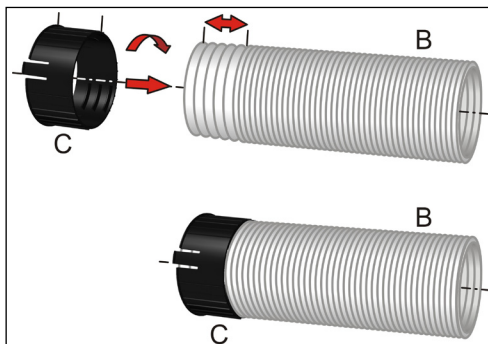

Para conectar los tubos flexibles (B) del "CUBE" solo es necesario encajar las pestañas de las bocas (C) en las fisuras dispuestas para ese fin en los diversos componentes y asegurarse de que se escucha el "CLICK".

Para desconectar los tubos solo hay que hacer presión en las pestañas de las bocas (C) y al mismo tiempo tirar hacia atrás.

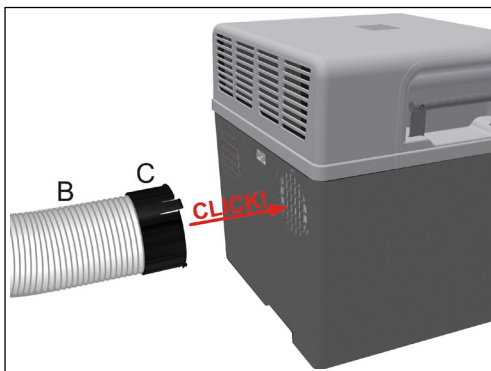

Cuando se elige el recorrido de los tubos es indispensable optar por el más corto: es preferible tener **tubos cortos** que largos.

En el recorrido de los tubos el número de curvas tiene que ser el menor posible y el radio de curvatura de las mismas tiene que ser grande: es preferible tener **pocas curvas y amplias** que muchas, cerradas y sacrificadas; de este modo se facilita la circulación del aire.

Prestar mucha atención para **no provocar aplastamientos ni estrechamientos**.

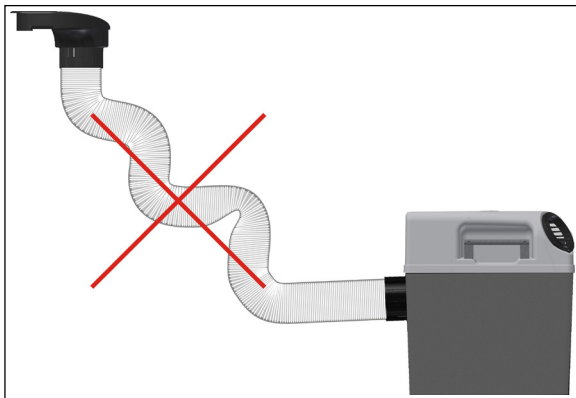

## 6.5 - GUARNICIÓN EN LA VENTANA

Para el funcionamiento del "CUBE" es necesario conectar los tubos flexibles (B); estos tendrán que fijarse en la parte trasera del "CUBE" y llegar hasta la ventanilla lateral para el intercambio fijándose a la misma mediante un snorkel (E) y una guarnición (F).

La opción de los tubos fijados a la ventanilla es la opción estándar pero se podría optar también por otras opciones alternativas (por ejemplo llevar los tubos hasta la trampilla de la cabina).

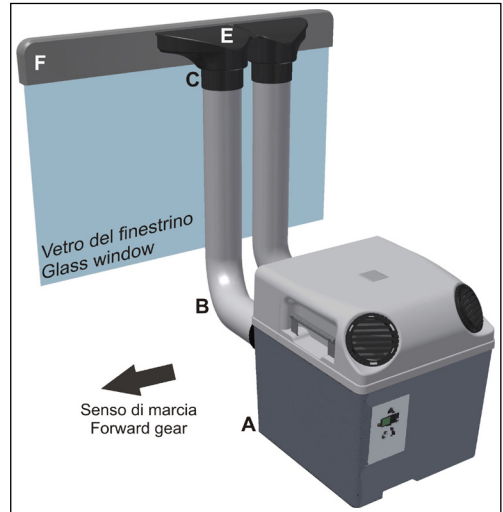

**ATENCIÓN:** en marcha, es indispensable que la visibilidad de los espejos y a través de la ventanilla lateral no se vea comprometida. Para ello, optar por la colocación de tubos, snorkel y guarnición de la manera menos invasiva posible; si no queda asegurada la visibilidad, cambiar la posición del "CUBE" y sus componentes por una adecuada.

La guarnición (F) va fijada a la ventanilla; está dotada de dos aberturas en las cuales se encajará el correspondiente snorkel (E) donde se conectarán los tubos flexibles (B) por medio de las bocas (C).

Las dos aberturas de la guarnición están situadas de manera asimétrica para permitir (girando la guarnición 180°) la colocación del snorkel (y de los tubos) más adelante o más atrás respecto al sentido de marcha.

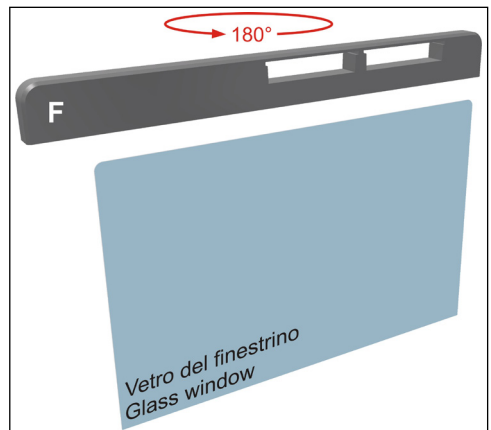
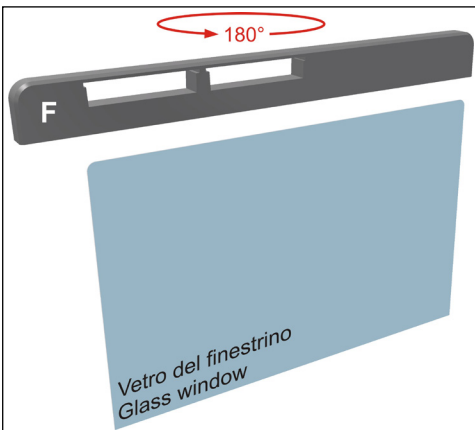

La parte inferior de la guarnición (F) está dotada de una estría que recorre todo su largo que tendrá que ser encajada en la parte superior del cristal de la ventanilla.

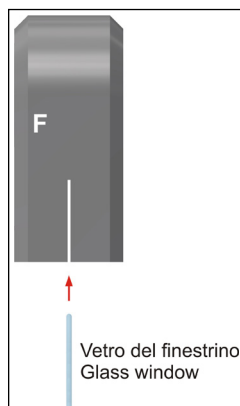

1

Situar la guarnición (F) en la parte superior de la ventanilla (teniendo en cuenta lo explicado con anterioridad), marcar y cortar a medida siguiendo el perfil de dicha ventanilla.

**Es aconsejable conservar las partes cortadas para posibles usos en el futuro (por ejemplo en otro vehículo). Las partes se pueden pegar con una cola adecuada.**

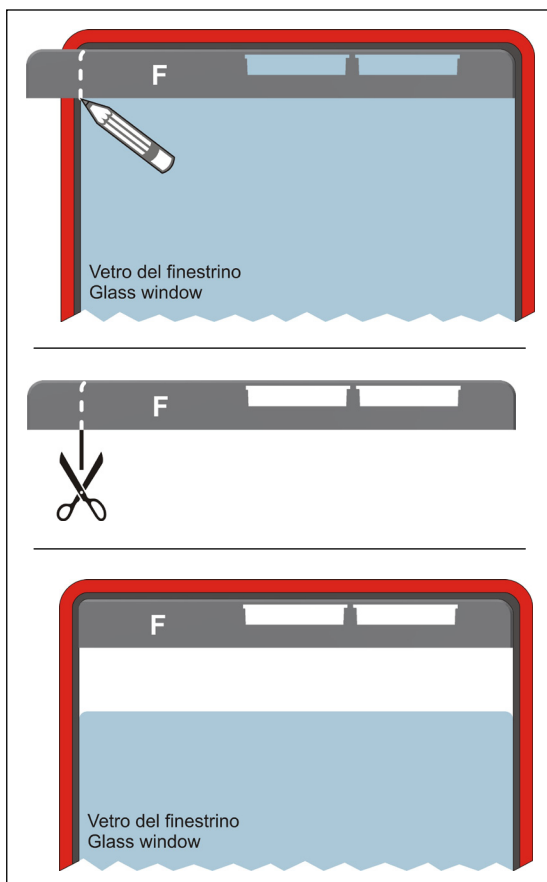

Si el "CUBE" tuviera que ser trasladado de un vehículo a otro (y el segundo fuera un modelo diferente del primero) podría ser necesario dotarse de una guarnición (F) que habría que adaptar a la forma de la nueva ventanilla. Para ello es necesario ponerse en contacto con INDEL B .

ES

2 Colocar el snorkel (E) en la guarnición (F) introduciendo las boquillas del difusor en las aberturas de la guarnición.

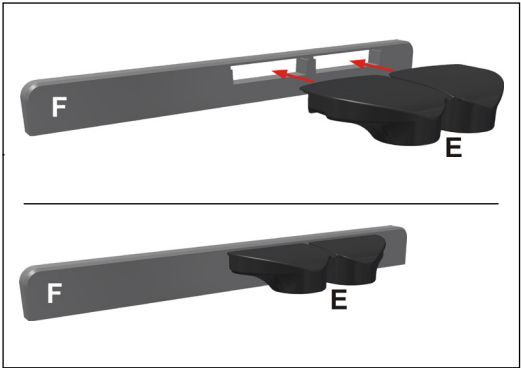

3 Bajar en torno a 20 cm. el cristal de la ventanilla y colocar la guarnición (F) con el snorkel (E) sobre el mismo, encajando el cristal en la estría de la guarnición..

4 Levantar el cristal de la ventanilla hasta que la guarnición (F) se ajuste a la guarnición original de la ventanilla.

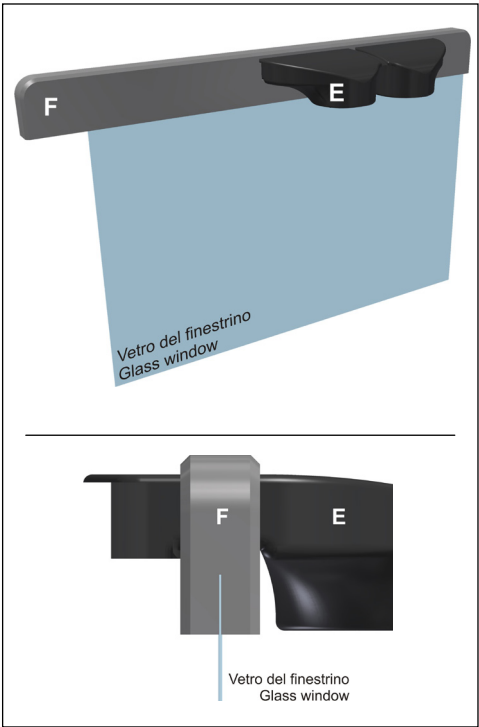
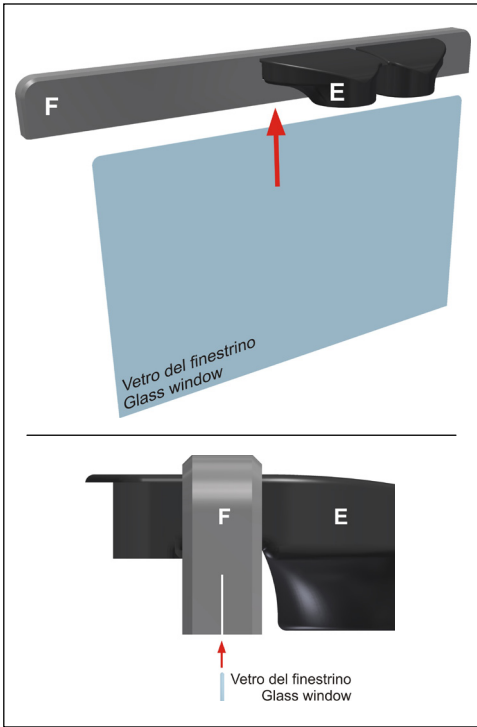



## 6.6 - MODOS DE FUNCIONAMIENTO (FRÍO O CALOR)

El **"CUBE"** puede funcionar en dos modos: **FRÍO** o **CALOR**.

La conexión de los tubos depende del modo de funcionamiento seleccionado.



**ATENCIÓN:** es indispensable que todas las aberturas de salida y aspiración de aire de **"CUBE"** se mantengan libres de obstáculos y obstrucciones; situar el **"CUBE"** en un lugar donde tenga suficiente espacio alrededor, donde no haya, por ejemplo, cortinas cerca; no apoyar sobre el mismo prendas de vestir, telas, trapos, ni ningún otro objeto que comprometa la correcta aeración.

**MODO FRÍO:** conectar los 2 tubos flexibles (**B**) entre **"CUBE"** (**aberturas 3 y 4**) y el snorkel (**E**) mediante las bocas (**C**) situadas en los extremos de los tubos. **El aire frío saldrá por las rejillas 1 y 2.**

Si se quiere que el aire sea difundido en posición remota, conectar también los otros (1 o 2) tubos (**B**) en dotación, fijándolos a las rejillas (1 y 2) de salida de aire.

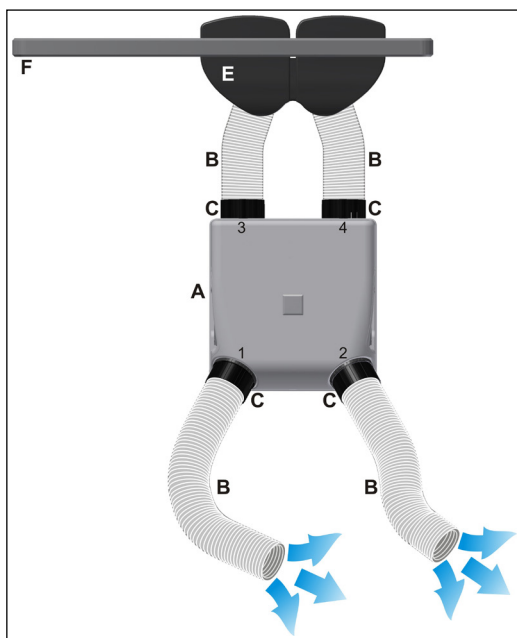
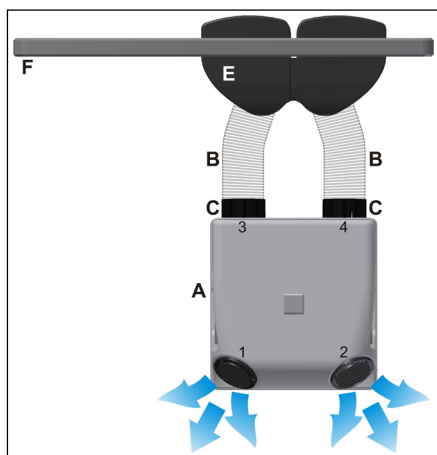

**MODO CALOR:** conectar 1 tubo flexible (B) entre una rejilla (1 o 2) de salida de aire y la abertura 3; la rejilla (1 o 2) de salida de aire **que no se está usando** deberá taparse con el tapón (D) introducido en la boca (C). **El aire caliente saldrá por la abertura 4.**

En este modo no se usa el snorkel (E).

Si se quiere que el aire sea difundido en posición remota, conectar otro tubo de los existentes en dotación (B), fijándolo a la abertura 4.

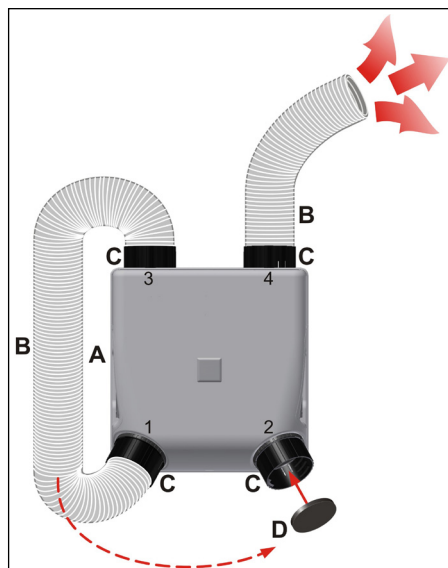
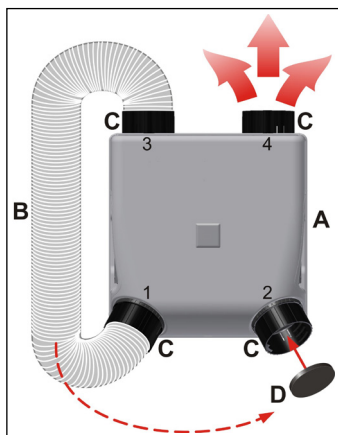

## 7.0 - FUNCIONAMIENTO













El funcionamiento del "CUBE" puede ser controlado directamente desde el panel de mandos o por control remoto con el mando a distancia.

El mando a distancia gestiona las principales funciones pero la modificación de la programación estándar puede realizarse solo a través del panel de control.







**ATENCIÓN:** la modificación de la programación estándar tiene que ser realizada por personal cualificado o preparado en materia. Cualquier tipo de variación efectuada por iniciativa propia puede hacer que surjan problemas en el "CUBE" y/o en el vehículo.

## 7.1 - PRINCIPALES FUNCIONES

|  |   |            |  |            |   |             |   |
|--|---|------------|--|------------|---|-------------|---|
| <p><b>ON – OFF</b></p>      | <p>- Una presión <b>rápida</b> del botón enciende/apaga el “<b>CUBE</b>”.</p> <p>Con el equipo encendido en la pantalla aparece siempre la última temperatura programada.</p> <p>- Presionando &gt; <b>1 segundo</b> el botón, tiene lugar el cambio de modo <b>FRIO</b>  a modo <b>CALOR</b>  y viceversa. El icono correspondiente se ilumina.</p> <p>Tras el apagado, cuando el “<b>CUBE</b>” se enciende de nuevo, se mantiene el último modo seleccionado.</p> <p>El cambio de modo <b>FRIO</b>  a modo <b>CALOR</b>  y viceversa no se controla de modo automático.</p>   |            |  |            |   |             |   |
| <p><b>MODE</b></p>          | <p>- Cada vez que se presiona el botón se pasa de un modo a otro de estos: <b>MIN</b>, <b>AUTO</b> y <b>MAX</b>. El icono correspondiente se ilumina.</p> <table border="1" data-bbox="227 406 1049 742"> <tr> <td data-bbox="227 406 313 486"><b>MIN</b></td> <td data-bbox="313 406 1049 486">Corresponde a la potencia <b>mínima</b> del “<b>CUBE</b>” (rendimiento mínimo y velocidad mínima del compresor -el timer está programado para <b>6 horas</b> de funcionamiento, al final de las cuales “<b>CUBE</b>” se apaga automáticamente). (El timer se puede modificar con el parámetro <b>PO</b> – ver variación programación).</td> </tr> <tr> <td data-bbox="227 486 313 574"><b>MAX</b></td> <td data-bbox="313 486 1049 574">Corresponde a la potencia <b>máxima</b> del “<b>CUBE</b>” (rendimiento mínimo y velocidad mínima del compresor -el timer está programado para <b>4 horas</b> de funcionamiento, al final de las cuales el “<b>CUBE</b>” se apaga automáticamente). (El timer se puede modificar con el parámetro <b>PO</b> – ver variación programación).</td> </tr> <tr> <td data-bbox="227 574 313 742"><b>AUTO</b></td> <td data-bbox="313 574 1049 742">El control es <b>automático</b> (el rendimiento y la velocidad del compresor están controladas de manera automática en base a lo solicitado por el usuario y a la temperatura detectada- el timer está programado para <b>6 horas</b> de funcionamiento, al final de las cuales el “<b>CUBE</b>” se apaga automáticamente).<br/>(El timer se puede modificar con el parámetro <b>PO</b> – ver modificación programación).<br/><br/>Si en modo <b>AUTO</b> se presiona uno de los botones <b>VENTILACIÓN</b>  se pasa al modo <b>MAN</b>.</td> </tr> </table> <p>- Si se presiona el botón <b>MODE</b> con el equipo apagado, se activa el modo de <b>ENCENDIDO DIFERIDO</b> y se ilumina el icono correspondiente : El “<b>CUBE</b>” se encenderá automáticamente pasado un cierto número de horas que aparece en el display; el número de horas se puede seleccionar de <b>1 a 99</b> por medio de los botones <b>TEMPERATURA</b>  (+ / -).</p> | <b>MIN</b> | Corresponde a la potencia <b>mínima</b> del “ <b>CUBE</b> ” (rendimiento mínimo y velocidad mínima del compresor -el timer está programado para <b>6 horas</b> de funcionamiento, al final de las cuales “ <b>CUBE</b> ” se apaga automáticamente). (El timer se puede modificar con el parámetro <b>PO</b> – ver variación programación). | <b>MAX</b> | Corresponde a la potencia <b>máxima</b> del “ <b>CUBE</b> ” (rendimiento mínimo y velocidad mínima del compresor -el timer está programado para <b>4 horas</b> de funcionamiento, al final de las cuales el “ <b>CUBE</b> ” se apaga automáticamente). (El timer se puede modificar con el parámetro <b>PO</b> – ver variación programación). | <b>AUTO</b> | El control es <b>automático</b> (el rendimiento y la velocidad del compresor están controladas de manera automática en base a lo solicitado por el usuario y a la temperatura detectada- el timer está programado para <b>6 horas</b> de funcionamiento, al final de las cuales el “ <b>CUBE</b> ” se apaga automáticamente).<br>(El timer se puede modificar con el parámetro <b>PO</b> – ver modificación programación).<br><br>Si en modo <b>AUTO</b> se presiona uno de los botones <b>VENTILACIÓN</b>  se pasa al modo <b>MAN</b> . |
| <b>MIN</b>   | Corresponde a la potencia <b>mínima</b> del “ <b>CUBE</b> ” (rendimiento mínimo y velocidad mínima del compresor -el timer está programado para <b>6 horas</b> de funcionamiento, al final de las cuales “ <b>CUBE</b> ” se apaga automáticamente). (El timer se puede modificar con el parámetro <b>PO</b> – ver variación programación).  |            |  |            |   |             |   |
| <b>MAX</b>   | Corresponde a la potencia <b>máxima</b> del “ <b>CUBE</b> ” (rendimiento mínimo y velocidad mínima del compresor -el timer está programado para <b>4 horas</b> de funcionamiento, al final de las cuales el “ <b>CUBE</b> ” se apaga automáticamente). (El timer se puede modificar con el parámetro <b>PO</b> – ver variación programación).   |            |  |            |   |             |   |
| <b>AUTO</b>  | El control es <b>automático</b> (el rendimiento y la velocidad del compresor están controladas de manera automática en base a lo solicitado por el usuario y a la temperatura detectada- el timer está programado para <b>6 horas</b> de funcionamiento, al final de las cuales el “ <b>CUBE</b> ” se apaga automáticamente).<br>(El timer se puede modificar con el parámetro <b>PO</b> – ver modificación programación).<br><br>Si en modo <b>AUTO</b> se presiona uno de los botones <b>VENTILACIÓN</b>  se pasa al modo <b>MAN</b> .   |            |  |            |   |             |   |
| <p><b>VENTILAZIONE</b></p>  | <p>- A cada presión de (+ / -) le corresponde el incremento o el descenso de una velocidad de ventilación: se puede elegir entre <b>6 niveles</b> de ventilación diferentes. En el display aparece el nivel seleccionado.</p> <p>- Con el equipo apagado, si se presiona el botón (+ / -) se pone en marcha únicamente la ventilación.</p>  |            |  |            |   |             |   |
| <p><b>TEMPERATURA</b></p>  | <p>- A cada presión de (+ / -) le corresponde el incremento o el descenso de un grado de temperatura: desde un mínimo de <b>17</b> a un máximo de <b>32</b>. En el display aparece siempre la última temperatura seleccionada.</p>  |            |  |            |   |             |   |

## 7.2 - COMO MODIFICAR LA PROGRAMACIÓN

|  |  |
|--|--|
|  | <p><b>ATENCIÓN:</b> antes de realizar cualquier tipo de modificación de los parámetros leer atentamente la información de las siguientes líneas.</p> <p><b>ATENCIÓN:</b> la modificación de la programación estándar tiene que ser realizada por personal cualificado o preparado en materia. Cualquier tipo de modificación efectuada por iniciativa propia puede hacer que surjan problemas en el “CUBE” y/o en el vehículo.</p> |
|--|--|

|  |  |
|--|--|
|  | <p>Para acceder al menú de modificación es necesario presionar al mismo tiempo los botones  (+ / -) y  (+) con el equipo encendido.</p> <p>Para moverse por los diferentes menús usar los botones  (+ / -); para seleccionar los valores deseados usar los botones  (+ / -).</p> <p>Los valores quedarán salvados pasados pocos instantes sin tocar nada.</p> <p>Si no se presiona ningún botón se sale del menú de manera automática.</p> |
|--|--|

**Los menús que pueden ser modificados son los siguientes:**

|  |  |
|--|--|
| <b>P0</b> - Timer (modo MIN y AUTO)              | En el modo MIN y AUTO el sistema está programado por defecto para un funcionamiento de <b>6 horas</b> . El valor por defecto se puede modificar en este menú. Se puede seleccionar un valor de <b>1 a 99</b> horas.  |
| <b>P1</b> - Timer (modo MAX)                     | En el modo MAX el sistema está programado por defecto para un funcionamiento de <b>4 horas</b> . El valor por defecto se puede modificar en este menú. Se puede seleccionar un valor de <b>1 a 99</b> horas.   |
| <b>A2</b> - Grados Centígrados y Fahrenheit      | El sistema está programado por defecto en <b>Grados Centígrados</b> . En este menú el parámetro se puede cambiar a <b>Grados Fahrenheit</b> .  |
| <b>A3</b> - Offset                               | Hace referencia a la diferencia entre la temperatura que lee la sonda y la programada en el display. Desde este menú se puede modificar este valor desde <b>-9°C a +9°C</b> con saltos de <b>1°C</b> .   |
| <b>A4</b> - Max velocidad ventilador condensador | La velocidad del ventilador del condensador es variable y está vinculada al funcionamiento del compresor. Por defecto está programada al 100% de su potencia. Existe la posibilidad de reducir su velocidad máxima (por ejemplo si hay demasiado ruido) de acuerdo con la tabla que aparece más abajo. Los valores en negrita son los valores por defecto.<br><br><b>ATENCIÓN: si el valor de velocidad programado resulta demasiado bajo se puede incurrir en sobrecalentamiento del compresor con la consiguiente interrupción del funcionamiento del equipo (ver tabla errores - señal E3 - E4 - E5).</b> |

| Nivel     | Porcentaje  |
|-----------|-------------|
| <b>10</b> | <b>100%</b> |
| 9         | 90%         |
| 8         | 80%         |
| 7         | 70%         |
| 6         | 60%         |
| 5         | 50%         |
| 4         | 40%         |

|                                |  |
|--------------------------------|--|
| <b>A5</b> - Valor salvabatería | Por defecto está programado a <b>10.8 Vdc</b> (Cut-out) y <b>12 Vdc</b> (Cut-in). En este menú dichos valores pueden ser variados de acuerdo con la tabla que aparece más abajo. Los valores en negrita son los valores por defecto. |
|--------------------------------|--|

| Vm | 24Vdc   |             |
|----|---------|-------------|
|    | Cut-out | Cut-in      |
| 0  | 9.8     | <b>12.5</b> |
| 1  | 10      |             |
| 2  | 10.2    |             |
| 3  | 10.4    |             |
| 4  | 10.6    |             |
| 5  | 10.8    |             |
| 6  | 11      |             |
| 7  | 11.2    |             |
| 8  | 11.4    |             |
| 9  | 11.6    |             |

| Vm        | 24Vdc   |           |
|-----------|---------|-----------|
|           | Cut-out | Cut-in    |
| 10        | 9.8     | <b>12</b> |
| 11        | 10      |           |
| 12        | 10.2    |           |
| 13        | 10.4    |           |
| 14        | 10.6    |           |
| <b>15</b> | 10.8    |           |
| 16        | 11      |           |
| 17        | 11.2    |           |
| 18        | 11.4    |           |
| 19        | 11.6    |           |

### 7.3 - ERRORES

Si se manifiesta un problema, el equipo se detiene y en el display aparece un mensaje de error señalado en la siguiente tabla.

| Mensaje   | Descripción   | Solución  |
|-----------|---|---|
| <b>E1</b> | <b>Tensión batería</b><br>(Ha entrado en funcionamiento el dispositivo salvabatería. La tensión ha descendido por debajo del valor programado.)   | Poner en marcha el vehículo para cargar la batería.   |
| <b>E2</b> | <b>Sobrecarga de corriente en el ventilador del evaporador</b><br>(El ventilador del evaporador sobrecarga la centralita por encima del límite permitido. Posible causa: cortocircuito o un impedimento de la rotación del ventilador.) | Llevar el aparato a un centro de asistencia autorizado.   |
| <b>E3</b> | <b>Compresor bloqueado</b><br>(El rotor resulta bloqueado o la presión en el circuito frigorífico es demasiado alta.)   | La posible aparición en el display de la señal <b>E3 - E4 - E5</b> no es un síntoma de avería sino un procedimiento normal de control del compresor por parte de la centralita electrónica. Solo en el caso de permanencia prolongada de la señal ponerse en contacto con el centro de asistencia autorizado. |
| <b>E4</b> | <b>Velocidad de rotación mínima del compresor</b><br>(Si el circuito frigorígeno se encuentra en sobrecarga, el compresor no puede mantener la velocidad mínima de rotación.)   |   |
| <b>E5</b> | <b>Temperatura elevada en la centralita de control</b><br>(Si el circuito frigorígeno se encuentra en sobrecarga o la temperatura ambiente es elevada, la centralita de control señala esta situación.)                                 |   |
| <b>E6</b> | <b>Error de comunicación</b><br>(No hay comunicación entre el display y la centralita de control.)  | Llevar el aparato a un centro de asistencia autorizado.   |
| <b>E7</b> | <b>Sonda de temperatura</b><br>(Si la sonda se encuentra en cortocircuito o no está conectada, el equipo se para.)  |   |
| <b>E9</b> | <b>Sobrecarga de corriente del ventilador condensador</b><br>(El ventilador del condensador sobrecarga la centralita sobre el límite permitido. Posible causa: cortocircuito o un impedimento de la rotación del ventilador.)           |   |

## 8.0 - TRANSPORTE

El "**CUBE**" es el primer acondicionador de aire de aparcamiento que puede ser instalado por cualquiera y **trasladado** de un vehículo a otro sin la intervención de un técnico especializado.

Para facilitar el transporte ha sido prevista una correa (**L**); se debe pasar a través de las manillas y luego bloquearla con la hebilla según el largo deseado.

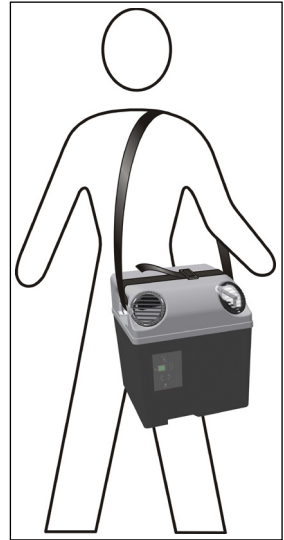
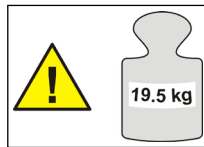

Además de transportar el "**CUBE**" de un vehículo a otro es necesario también trasladar sus accesorios.

Obviamente la guarnición (**F**) para la ventanilla de un vehículo determinado es un elemento que, una vez recortado para un modelo es específico para el mismo; para ello ha sido creado un "Kit guarnición". Para obtener más información es necesario ponerse en contacto con INDEL B.

Es igual para el cableado (**G**) que, para determinados casos, una vez instalado puede ser incómodo desmontarlo cada vez que es necesario; para ello ha sido creado un "Kit cableado". Para obtener más información es necesario ponerse en contacto con INDEL B.

# SÓLO PARA LAS VENTAS DENTRO DE LA COMUNIDAD EUROPEA (UE)

Este aparato está marcado en conformidad con la Directiva Europea 2012/19/EU (WEEE). El símbolo presente en el producto indica que este último no debe ser tratado como un residuo doméstico. Este producto debe ser tratado como un RAEE profesional, por lo que debe garantizarse que no entre en la cadena de los flujos de residuos urbanos.





**Indel B S.p.a.**

Via Sarsinate, 27

47866 - Sant'Agata Feltria (RN), Italia

T. 0541 848 711 - F. 0541 848 741

[info@indelb.com](mailto:info@indelb.com)

**For sales and service in USA:**

Indel B North America

100 Triport Circle

Georgetown, KY 40324

Ph 502.863.0373

[infoUS@indelB.com](mailto:infoUS@indelB.com)

[OFF.INDELB.COM](http://OFF.INDELB.COM)